

כל עבודות המסגרות והנגרות יבוצעו במלואם בהתאם למפרט זה, לרבות שילוב תאורות לד ונק' הזנה לחשמל / תאורה לפי המפרט וההדמיה.

\* כל עבודות העץ בשולחנות / שרפרפים / ספסלים - תהיה מוגנת בפינות מעוגלות ברדיוס בין 1-2 ס"מ בהתאם ליח'.

\* מכלולי הפרזול והמנגנונים השונים לשימוש בארונות / מגירות וכיו"ב יהיו מתומחרים ע"ב פריטי פרזול של חברת בלום או שו"ע מבחינת איכות.

\* מכלולי הפרזול מחוייבים לעבוד במנגנון "טריקה שקטה" או שו"ע.

\* חומרי הגמר, לרבות פורמייקות / גווני צבע / צבעי RAL וכיו"ב יהיו בסטנדרט תואם ותקני למוסדות לימוד / מרחב ציבורי, בעלי איכות ותו תקן כנדרש.

\* כלל עבודות העץ יצופו בחומר מעכב בעירה או ייבנו מראש בחומר התואם לתקן כ"א ויועץ בטיחות.

\* פריטי המסגרות ישולבו ביחד עם פריטי הנגרות בצורה מושלמת, בגמר אחיד ומלא באספקה ללקוח.

\* בכל היחידות אשר דרוש צוקל תחתון - הצוקל יהיה בעל תקינה להגנה ממים / רטיבות ובגמר מותאם ליחידה ספציפית לפי המפרט.

\* פריטים שמיועדים לצמחיה / תלייה / עיגון - יבוצעו בהתאם לדרישה המלאה לקבל מוצר מוגמר ומותקן בשלמות - לרבות איטום,

ניקוז, פלטות הברגה, רוזטות, חיבורי ריתוך וכל אביזר או ציוד נוסף הנדרש לצורך אספקת מוצר שלם ללקוח.

\* יח' הנגרות בגמר בירץ' או אלון מולבן (פורניר) יהיו בעלי קנט תואם ומובלט בחזית היחידה בהתאם למופיע בהדמיה ובמפרט.

\* אלמנטים בעלי רדיוס / עיגולים / קשתות - יבוצעו בגמר מושלם כולל תיאום רדיוס נקי מול אדר' או מנהל הפרויקט ולאישורם.

\* על הספק לספק דוגמאות - פורמייקה / פורניר / צבע - בהתאם להגדרות האלמנטים והמפרט ולאישור סופי של אדר' או מנהל

הפרויקט, בטרם הורדה מלאה לביצוע.

\*\* ההדמיה הינה להמחשה בלבד וייתכן שינוי בבחירת גווניים וסוג חומרי הגמר בטרם הורדה לביצוע.

ביצוע כל העבודות במפרט זה יאושרו לאחר התאמה ומדידה סופית בשטח ע"י הספק ולאחר אישור סופי של האדריכל והלקוח.

\* תקופת האחריות תהא למשך 36 חודשים ממועד סיום אספקת והתקנת פרטי הנגרות, ובה הקבלן יהיה אחראי לפריטים ולאיכותם.

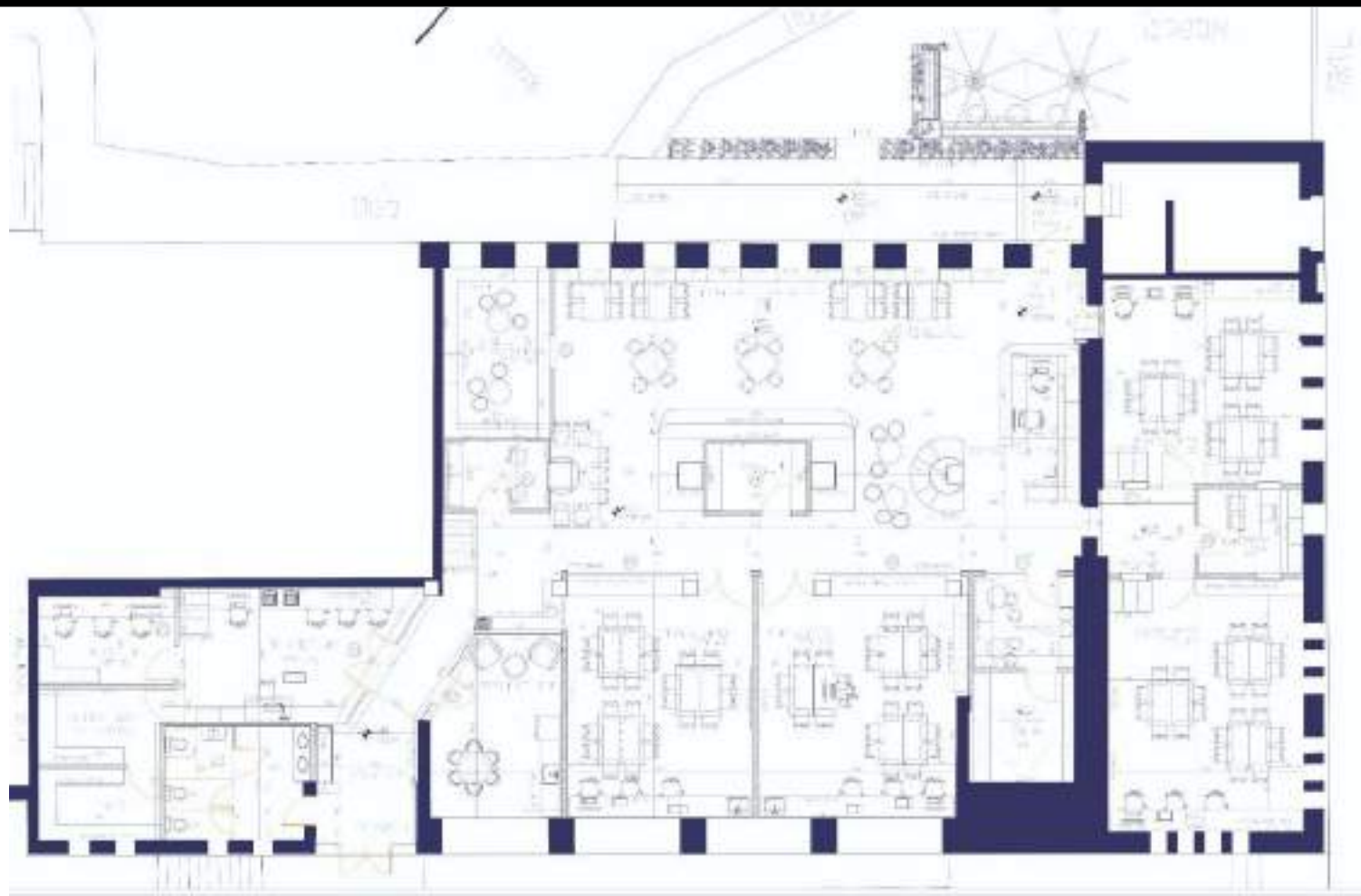

תוכנית:

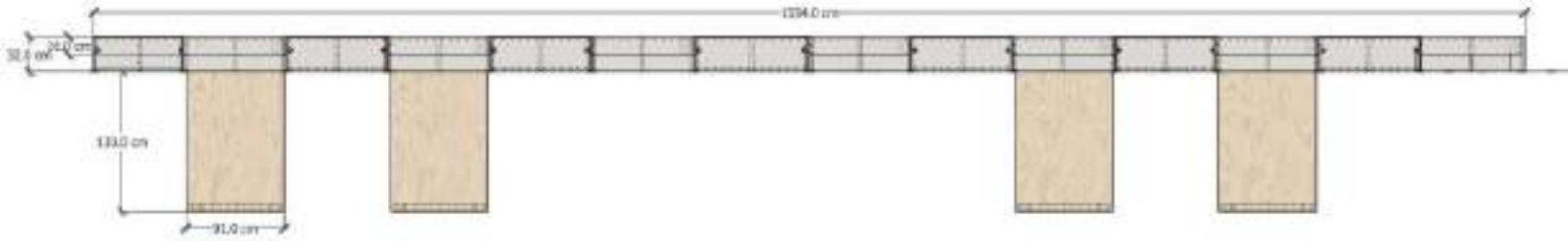

חזית:

קשת דקורטיבית בעלת פה מסומן  
המגדף לוחות קיט  
גמר ובעט בחומר בגוון לחמורת אדיר.  
יד עדינה מוחזקת  
בגודל פה מסומן  
לפי גובה כרטיז  
בגוון כחמורת אדיר

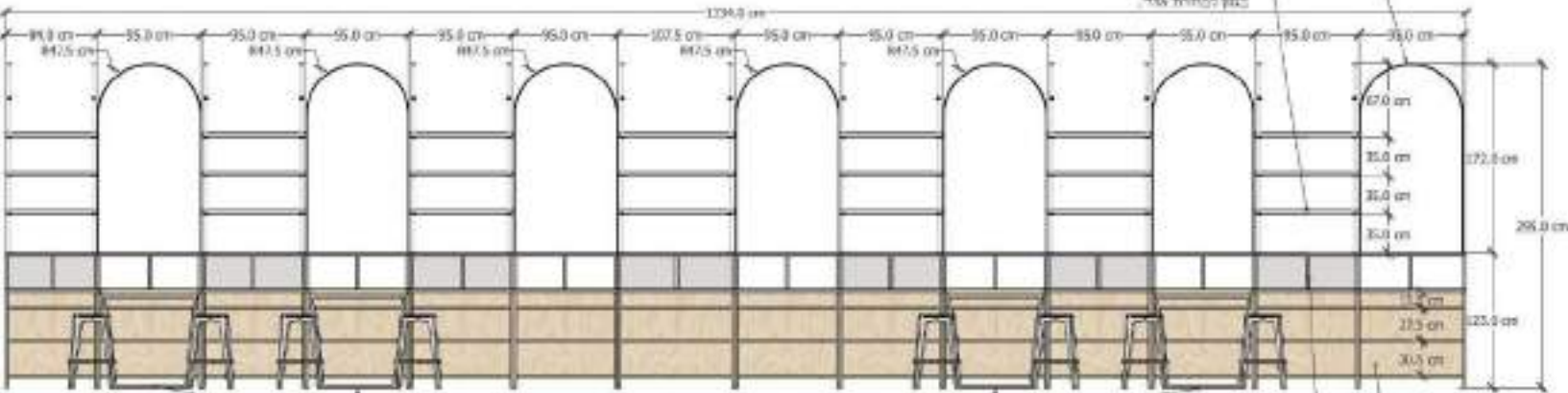

שילוטת בגאום  
תאמנת ליד קיד  
שילוטת עשאר ייד - פלטה עלותה יק בורח או שרע  
רעט פלטה כחמורת אדיר ובעט בחומר בגוון כחמורת אדיר.

שילוטת בגאום  
תאמנת ליד קיד  
שילוטת עשאר ייד - פלטה עלותה יק בורח או שרע  
(אלי פלטה כחמורת אדיר ובעט בחומר בגוון לחמורת אדיר.)

לד בידוי מוחזקת  
ידי בורח או שרע בורח בורח  
או שרע  
יד בורח מסומן  
עק מסומן יק MSF בגמר ובעט לחמורת אדיר

תוכנית:

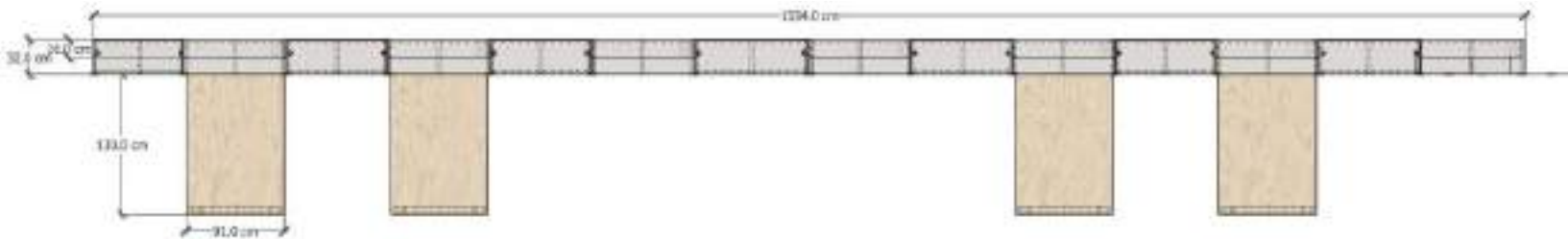

איזומטריה:

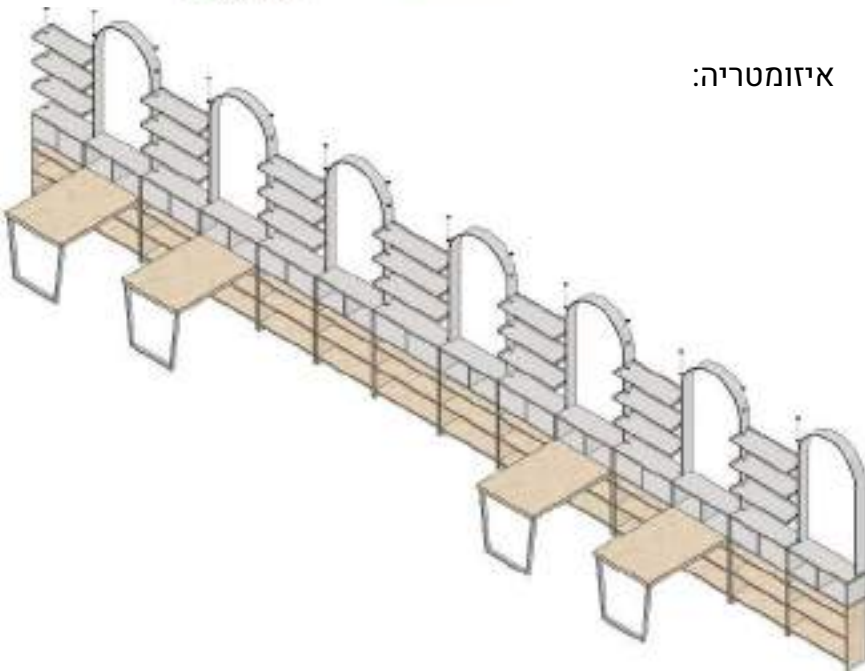

פרט:

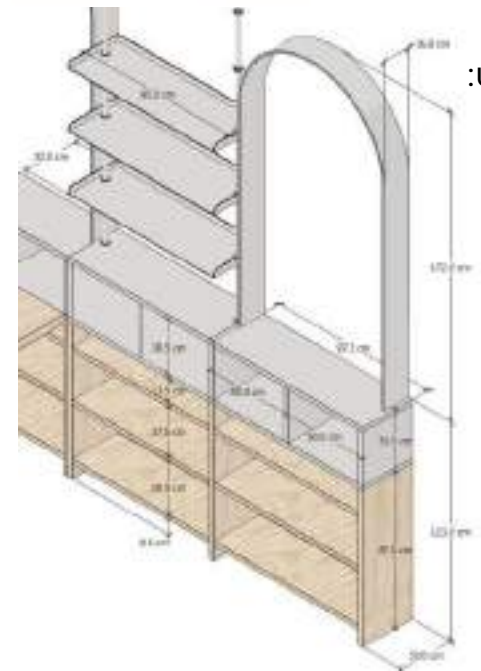



איזומטריה:

02

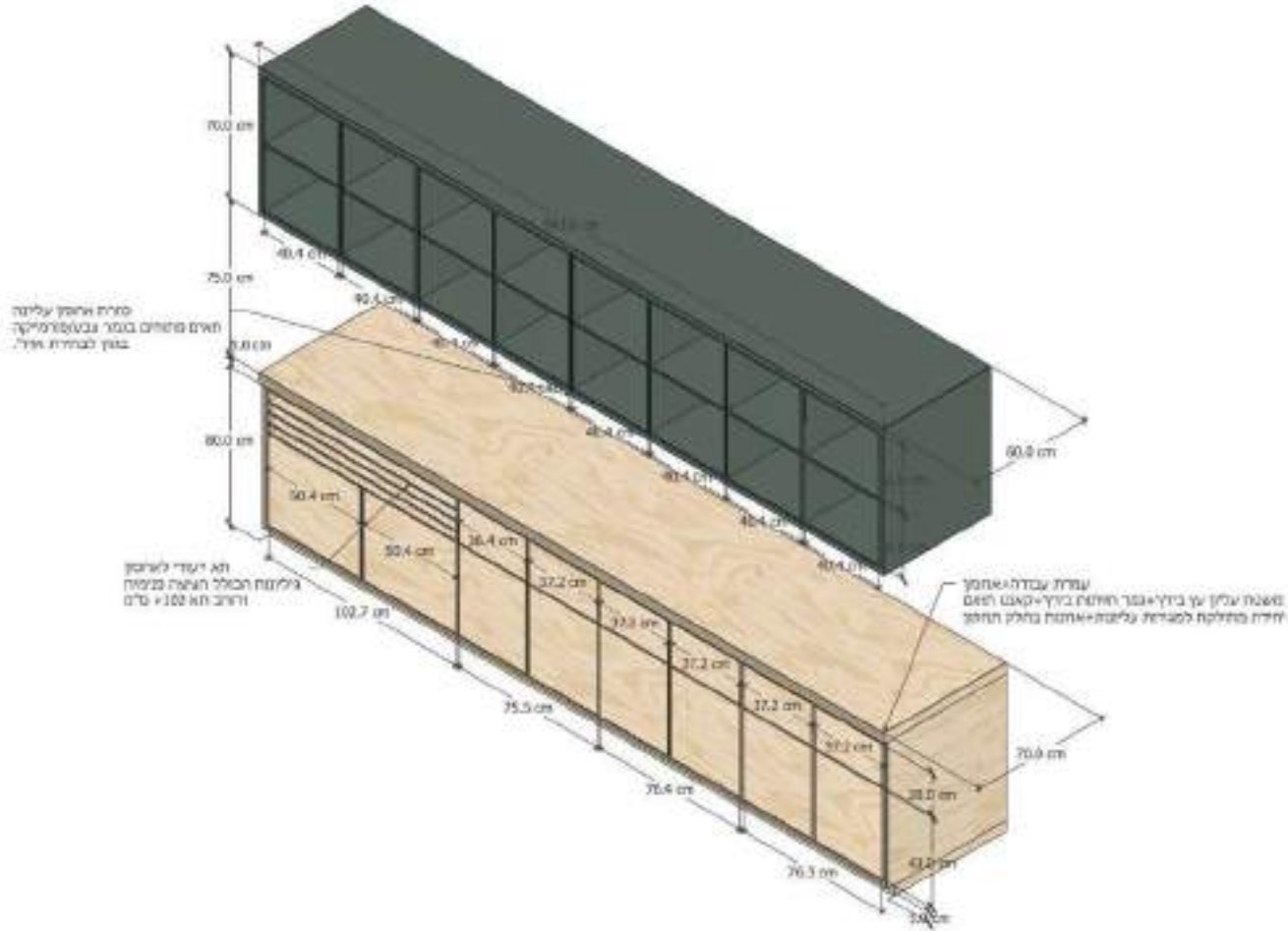

03

סדנאות 1+2  
 יח' כולל כיור  
 סדנאות 3+4  
 יח' ללא כיור  
 סה"כ 4 יח'

תוכנית:

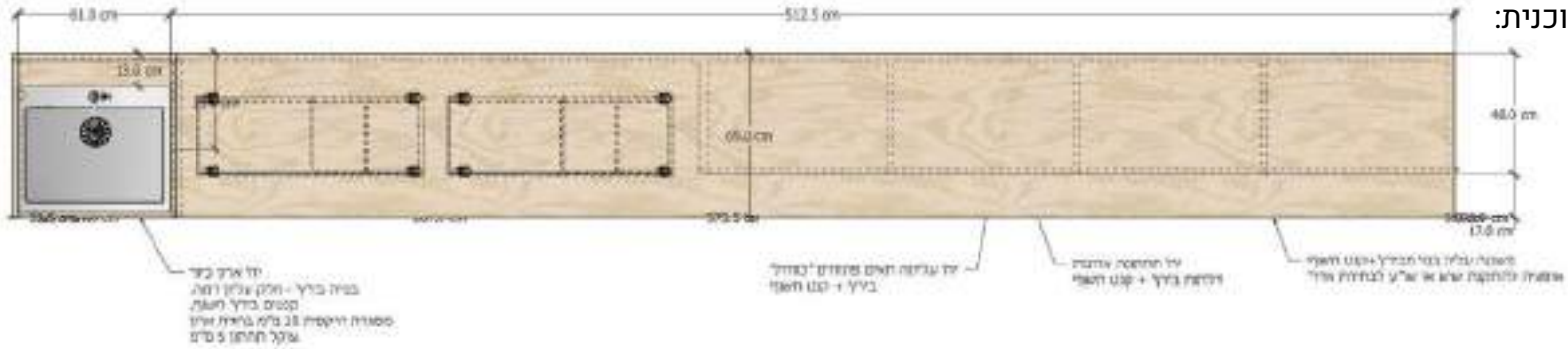

חזית:

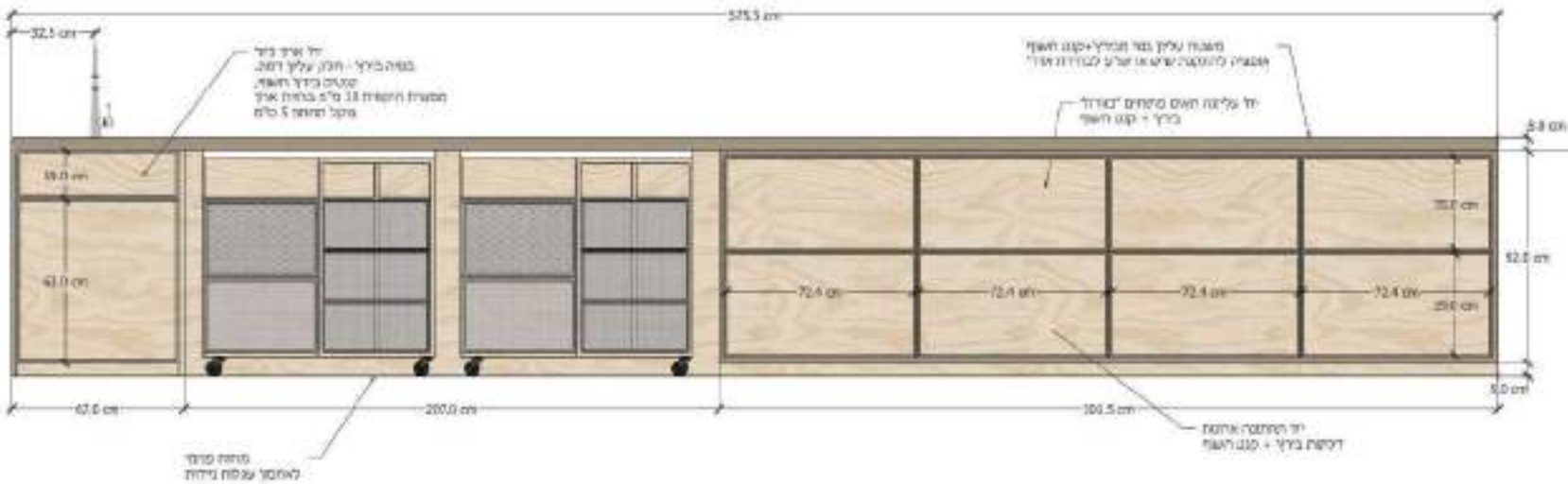



חזית:



איזומטריה:

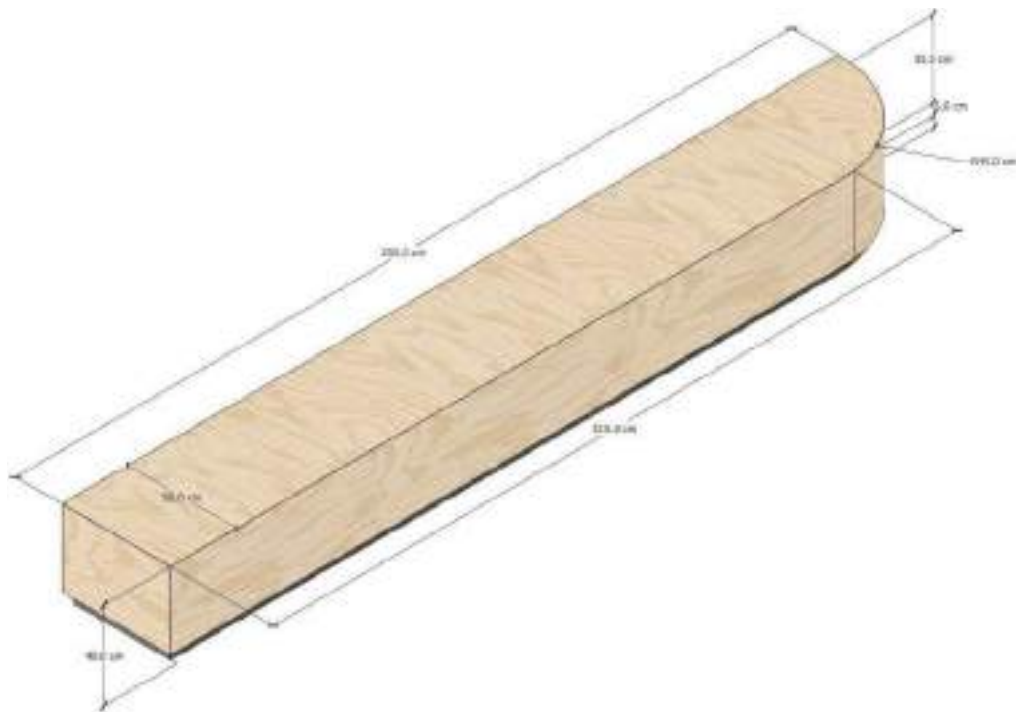

חזית ראשית:

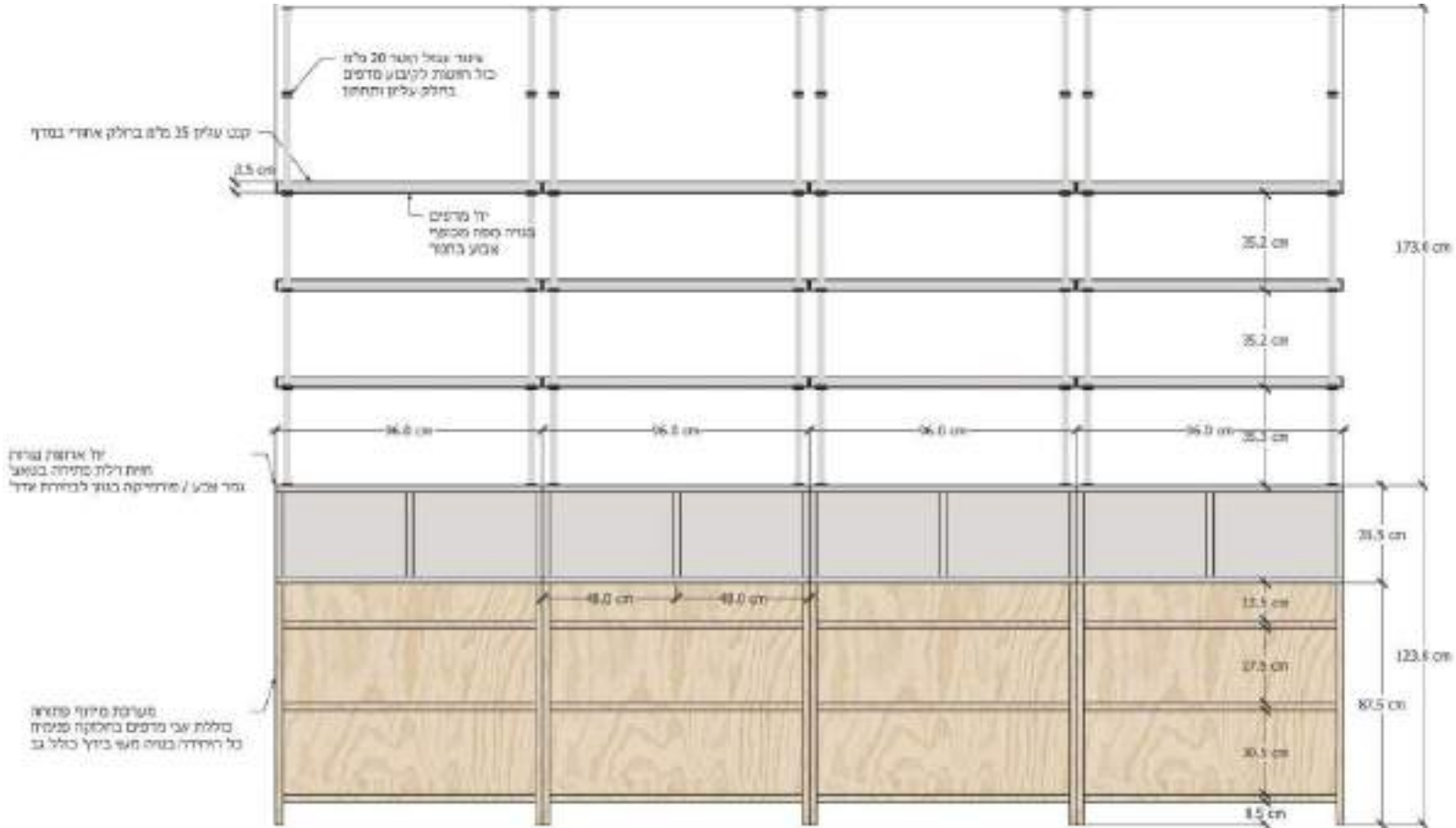

חזית צד:

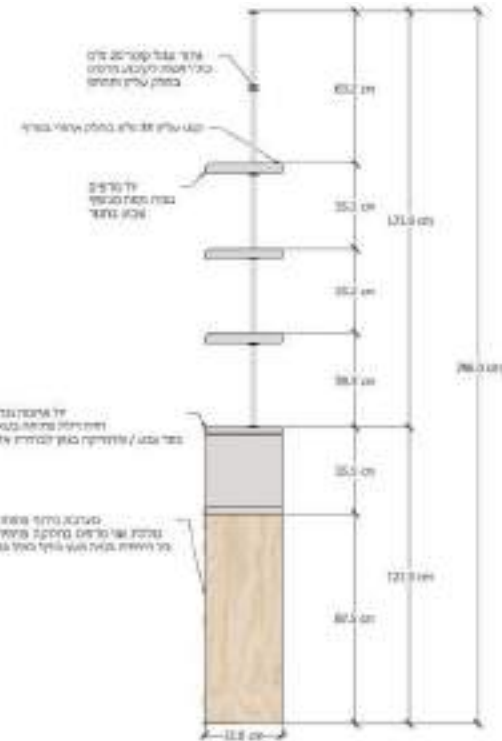

איזומטריה:

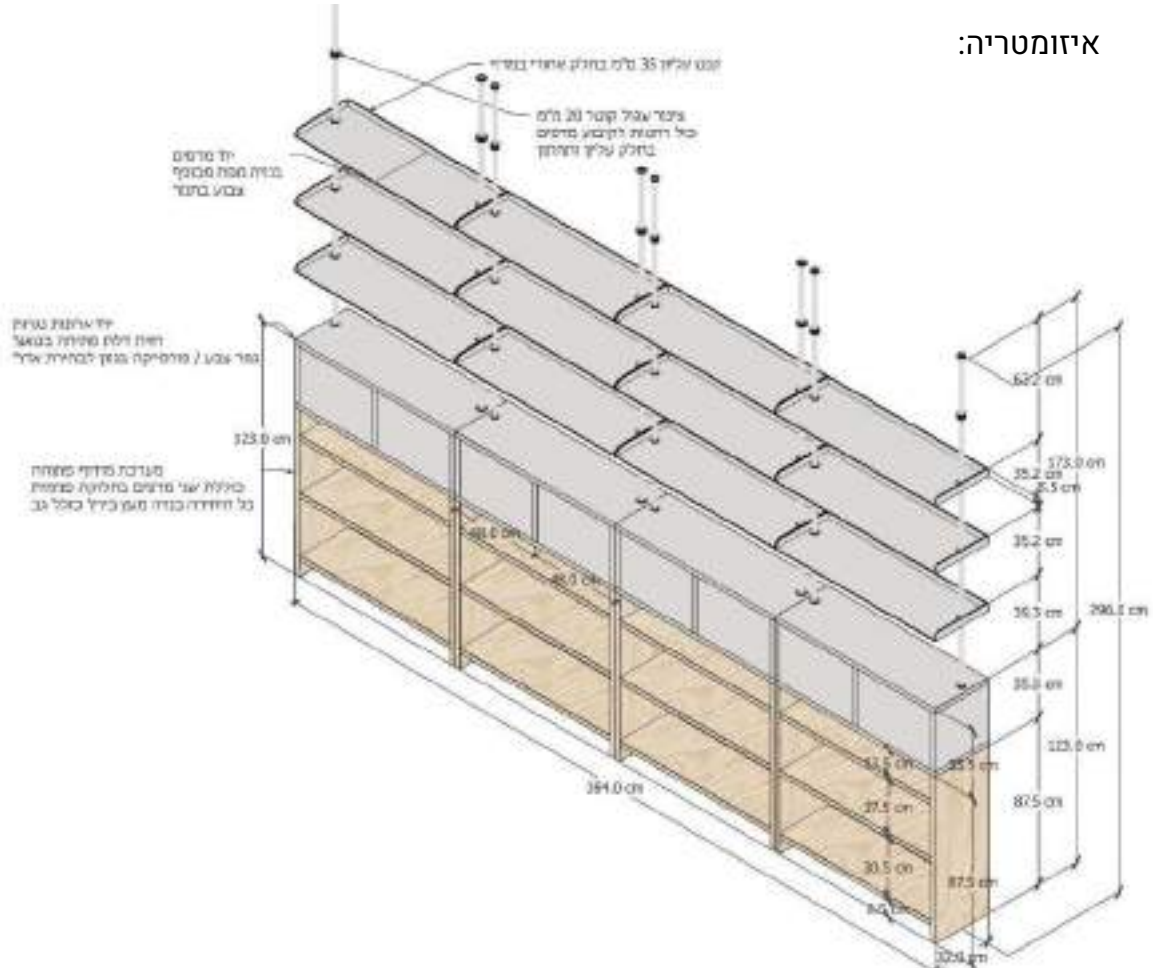

06

חזית ראשית:

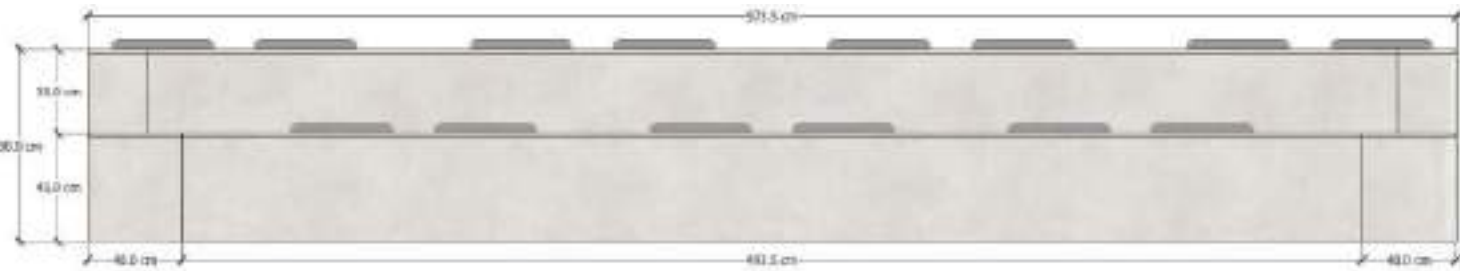

איזומטריה:



תוכנית:

אקסונומטריה:

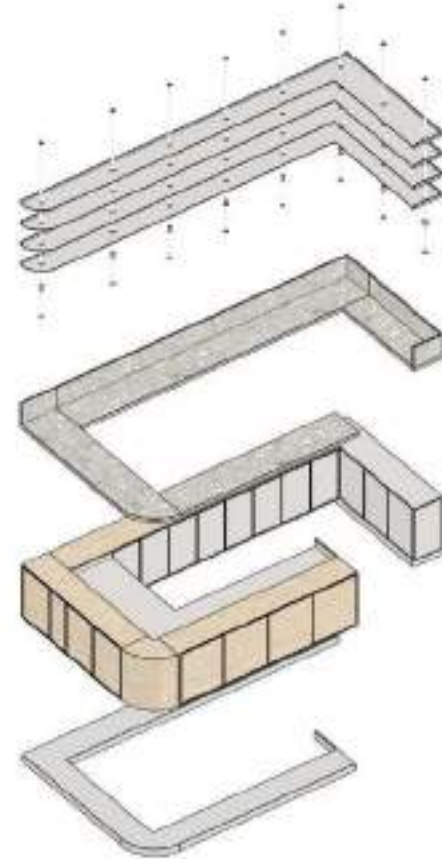
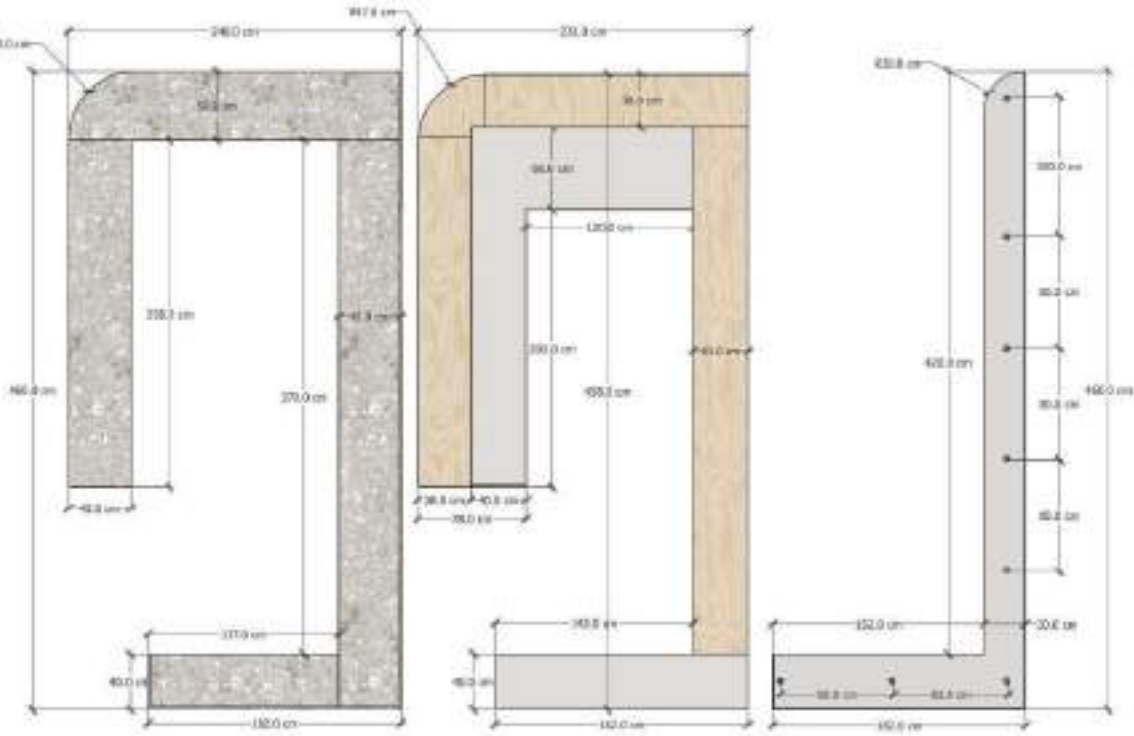







איזומטריה:

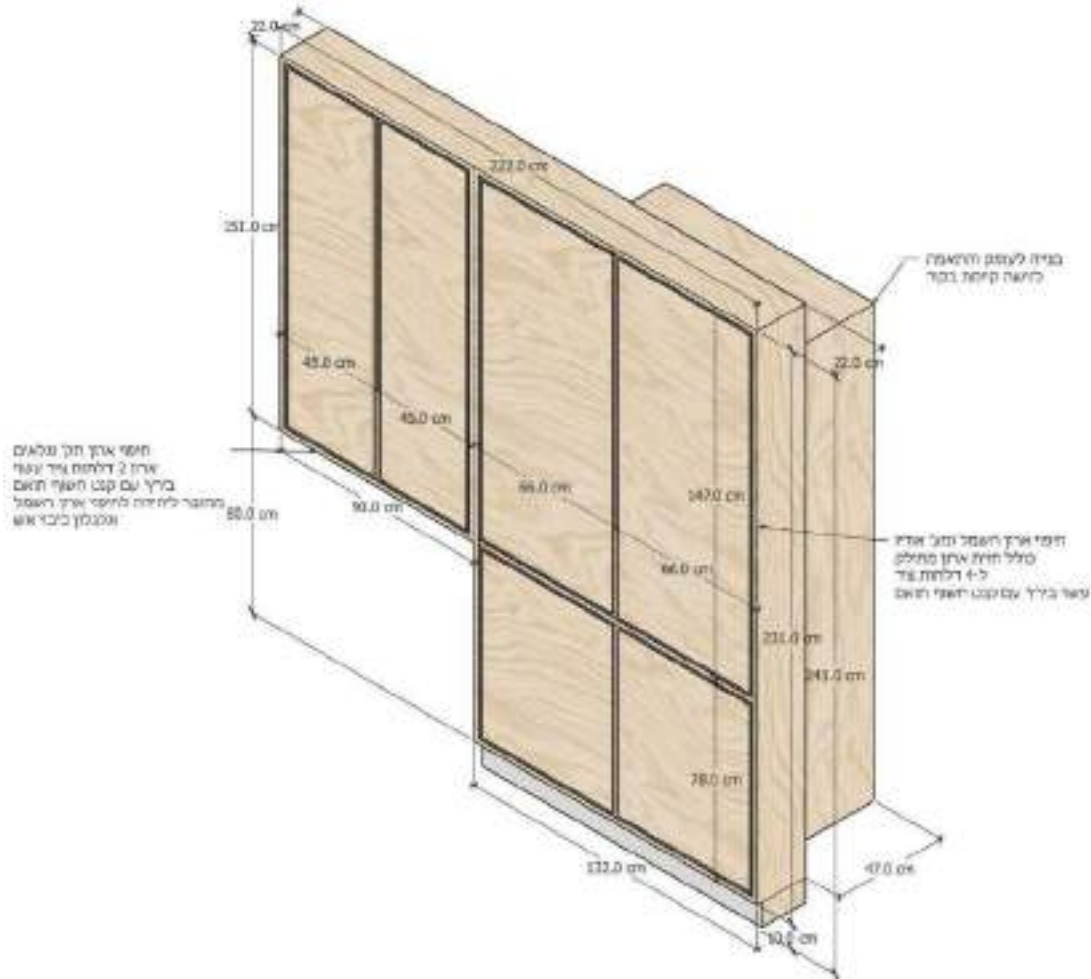

חזית:

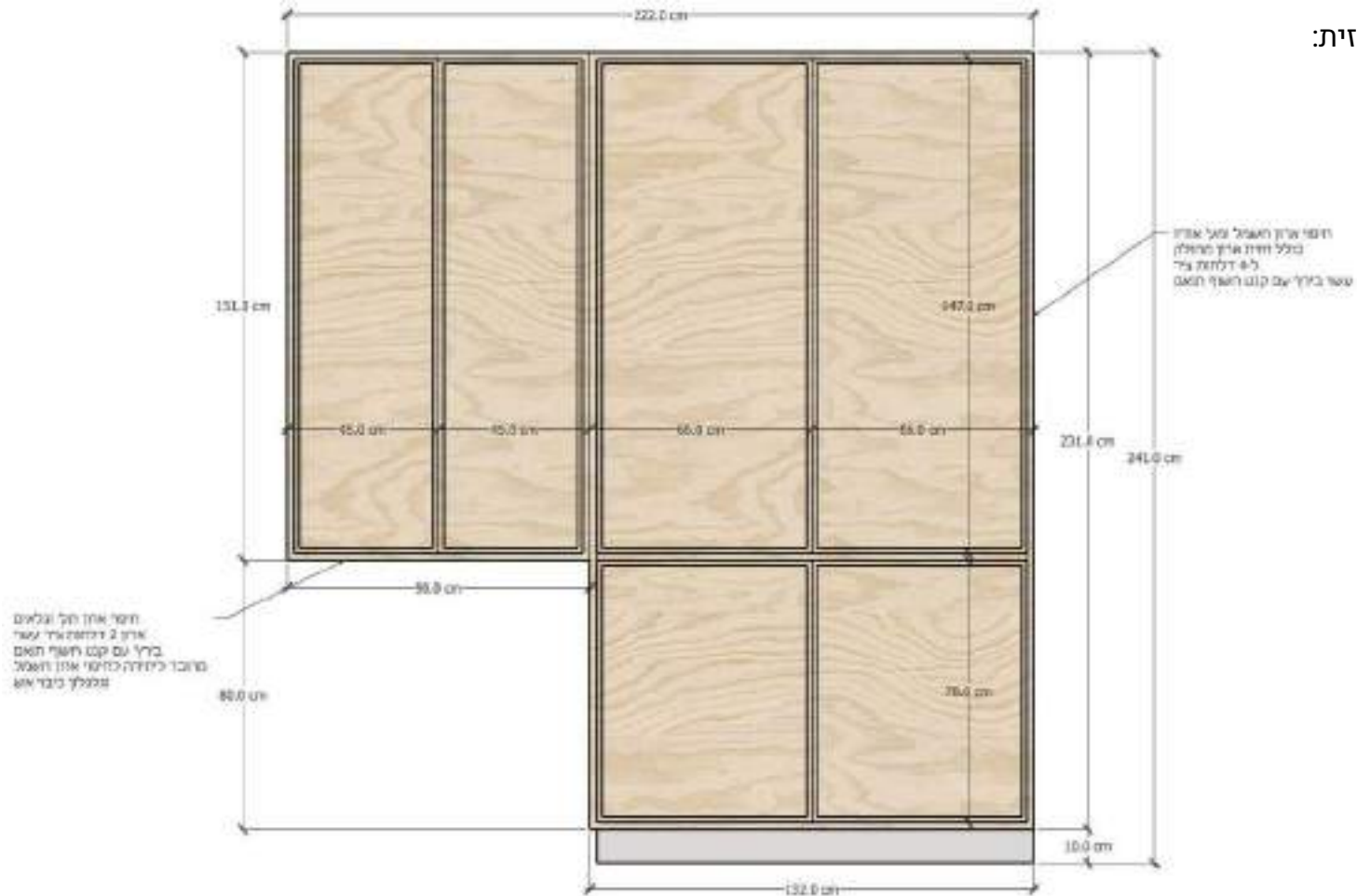

איזומטריה:

09  
סה"כ 4 יח'

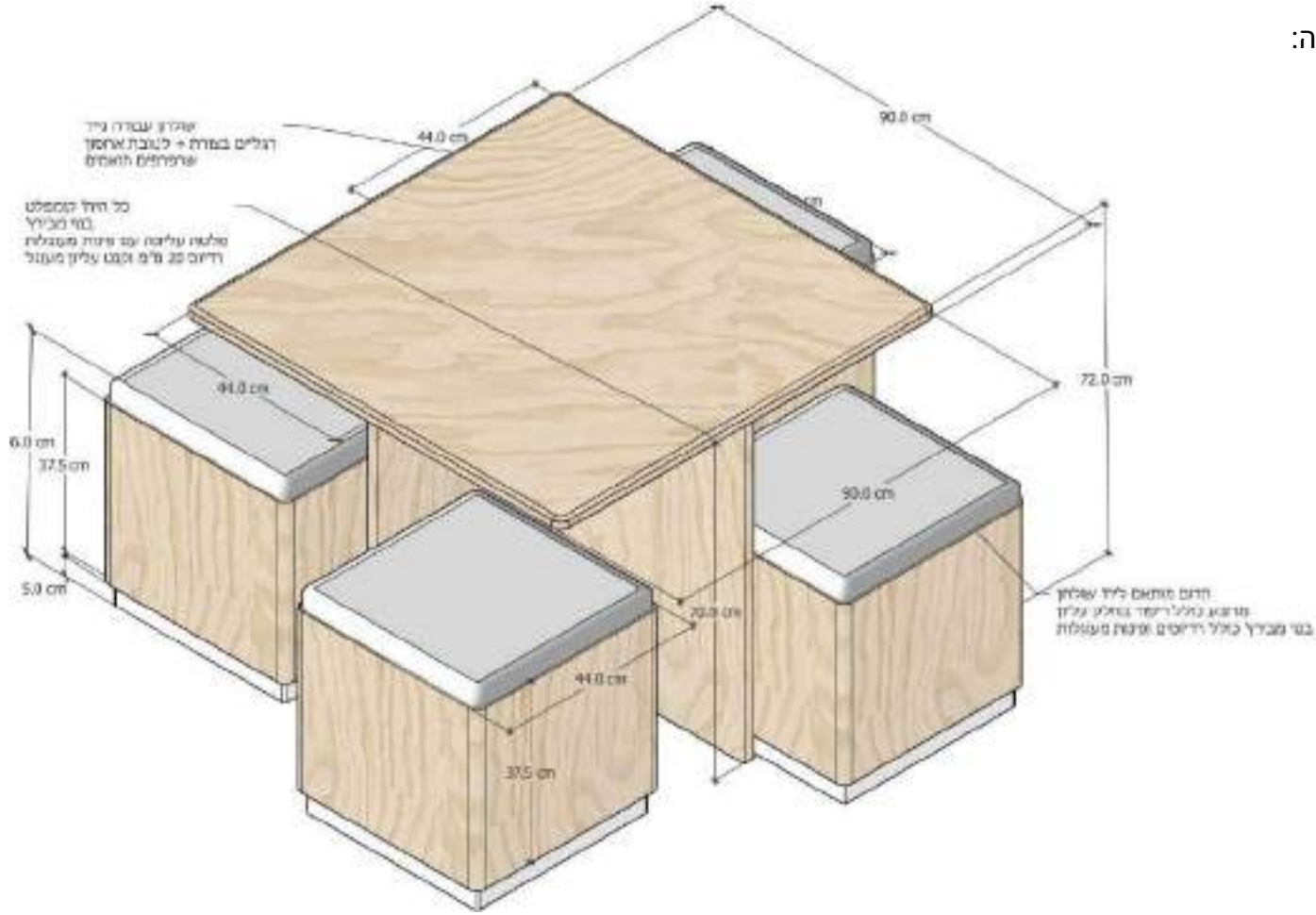



חזית:

09





תוכנית:

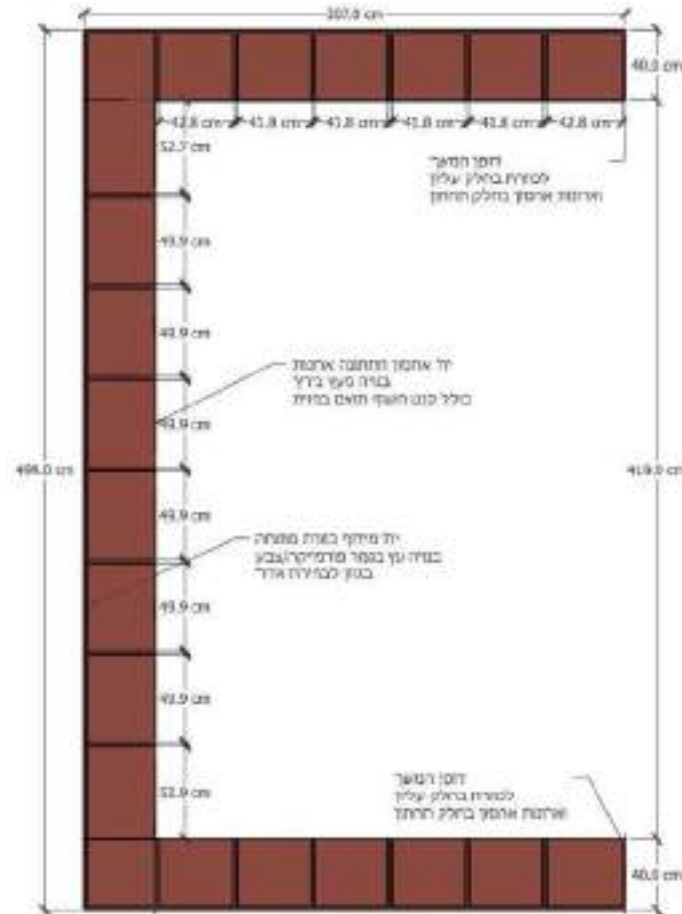

010

חזית:

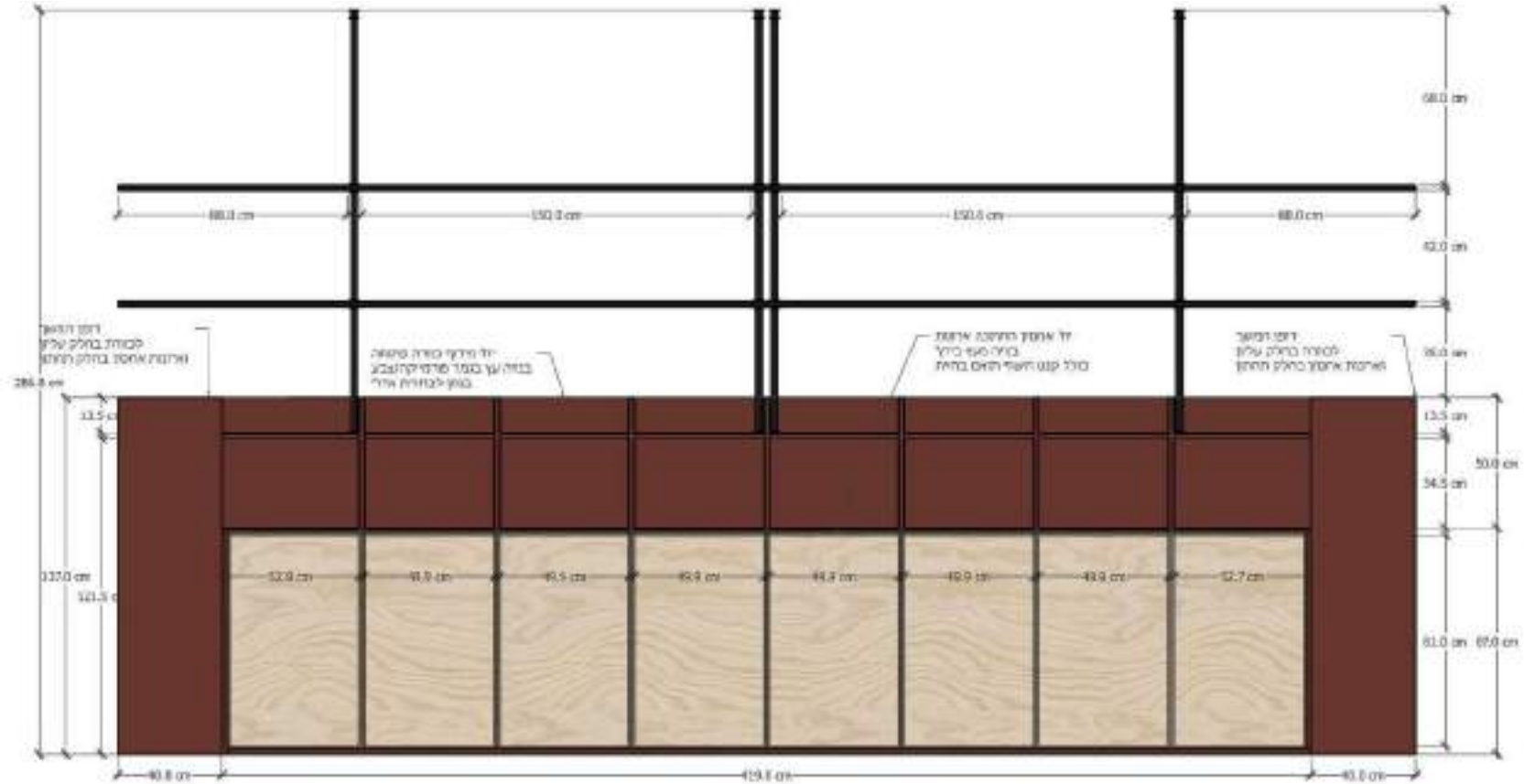

איזומטריה:

011

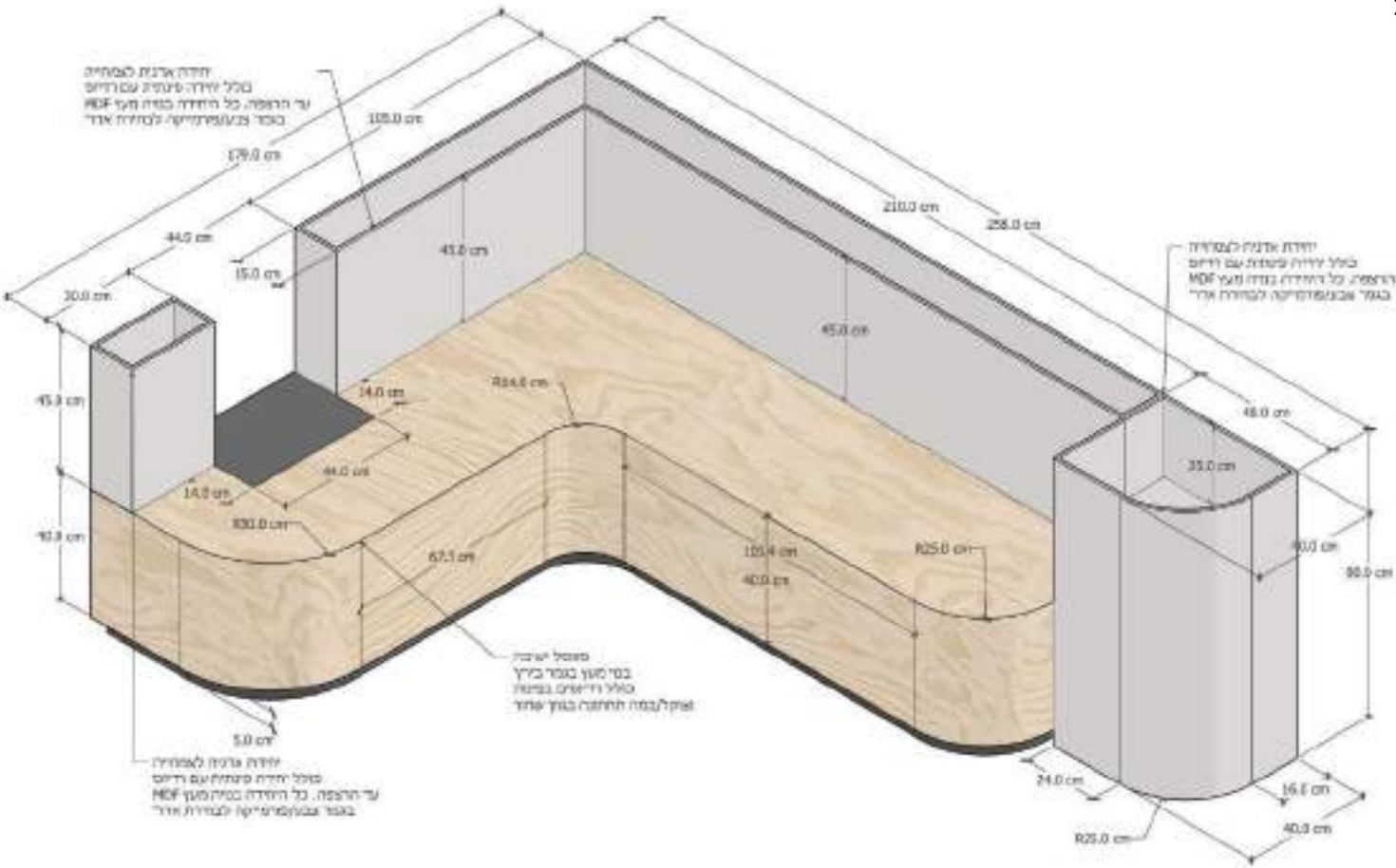



חזית:

יחידת אחידה למסגרת  
כולל יחידה פנימית עם ריזום  
עד תרופה. כל היחידה בגובה 1800  
בגובה צבע/פרויקט לקבוצת אודי

יחידת אחידה למסגרת  
כולל יחידה פנימית עם ריזום  
עד תרופה. כל היחידה בגובה 1800  
בגובה צבע/פרויקט לקבוצת אודי

סגול יעיל  
בגובה 45.0 ס"מ  
כולל ריזום פנימי  
מחלק/בגובה תחתית בגובה 40.0

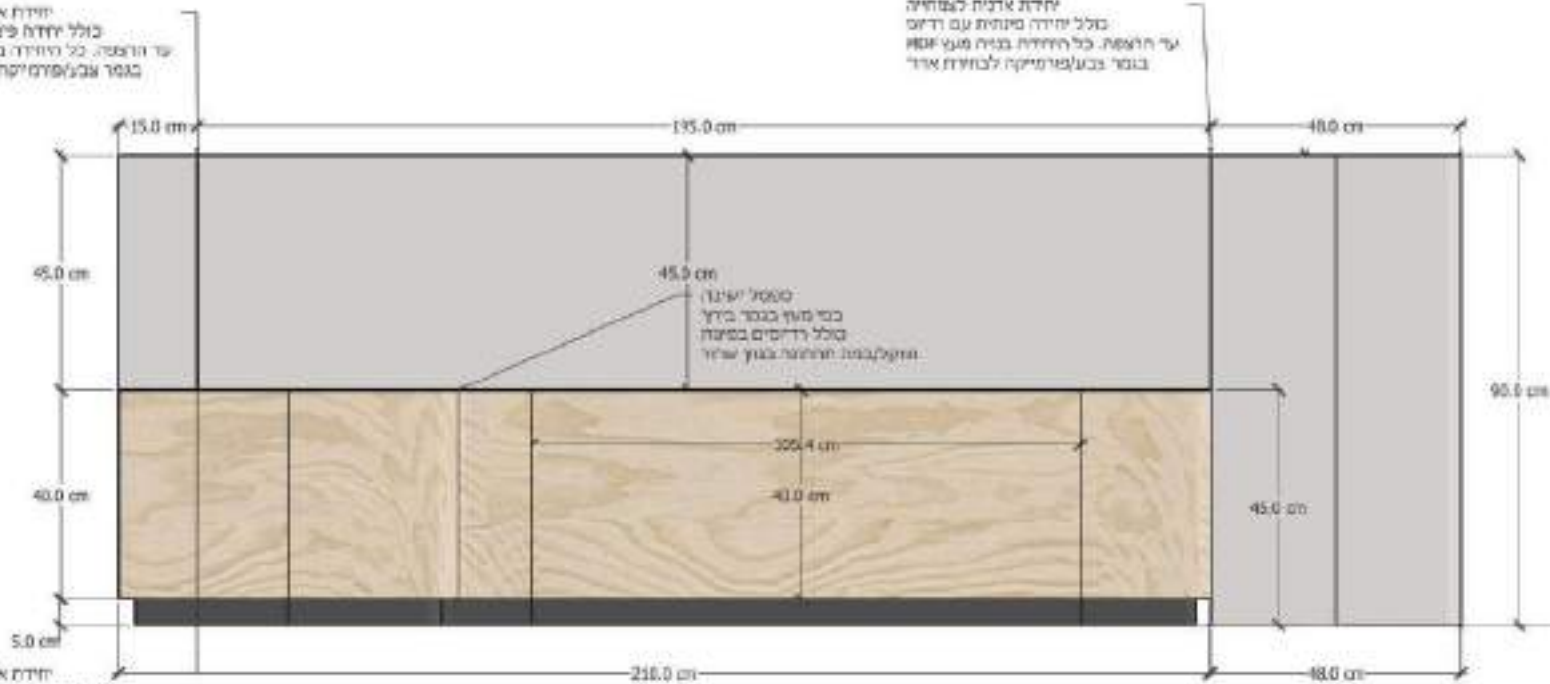

יחידת אחידה למסגרת  
כולל יחידה פנימית עם ריזום  
עד תרופה. כל היחידה בגובה 1800  
בגובה צבע/פרויקט לקבוצת אודי



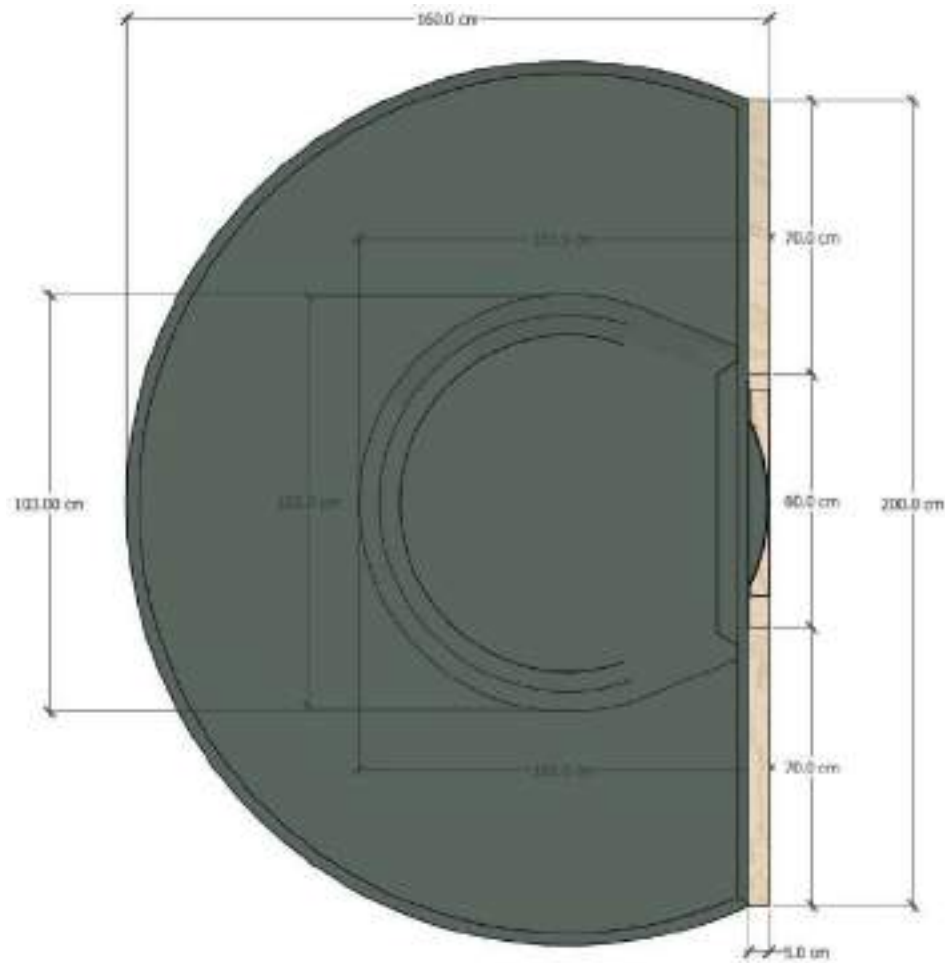

תוכנית:

012

חזית:

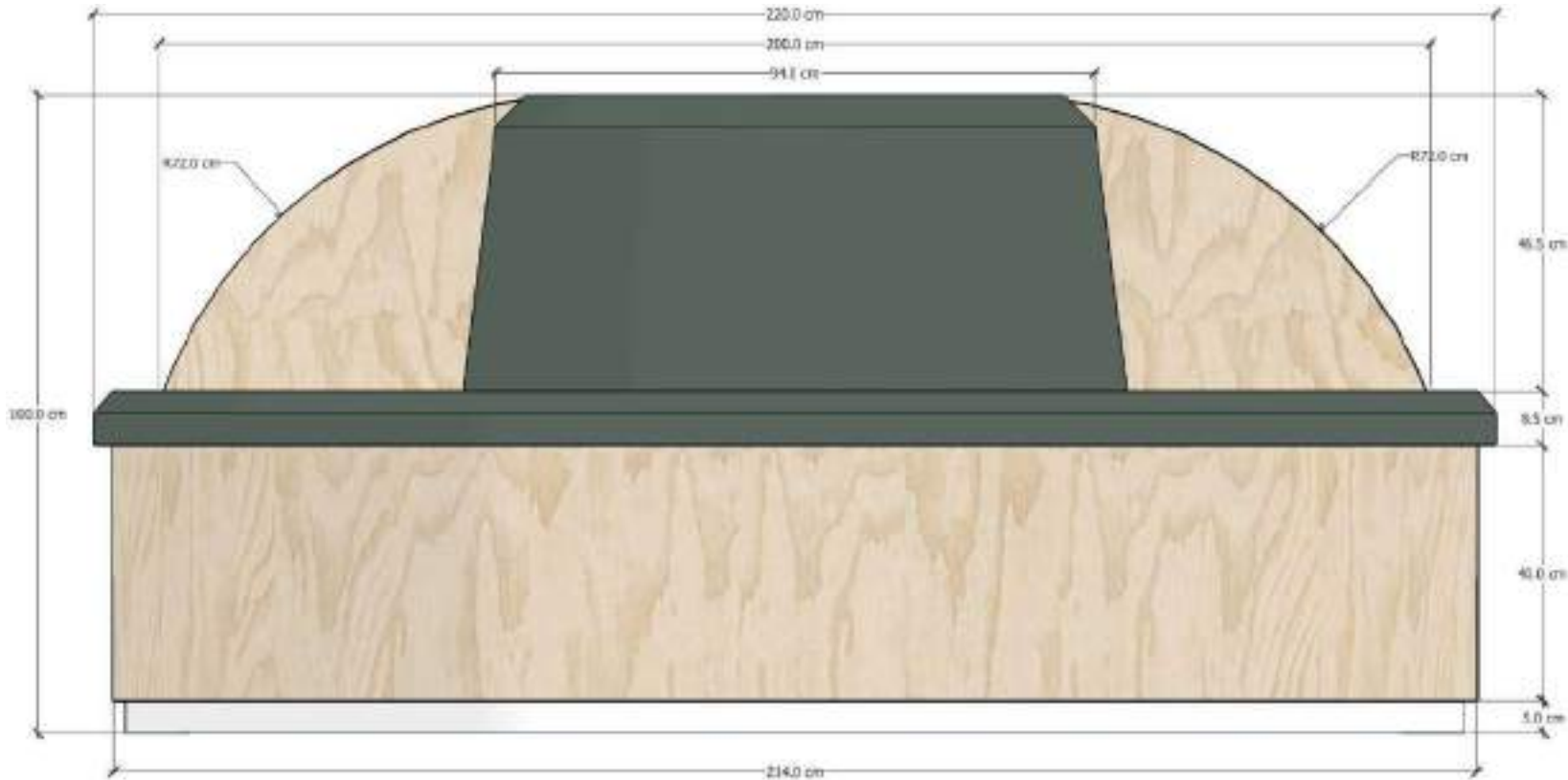

איזומטריה:

013  
סה"כ 2 יח'

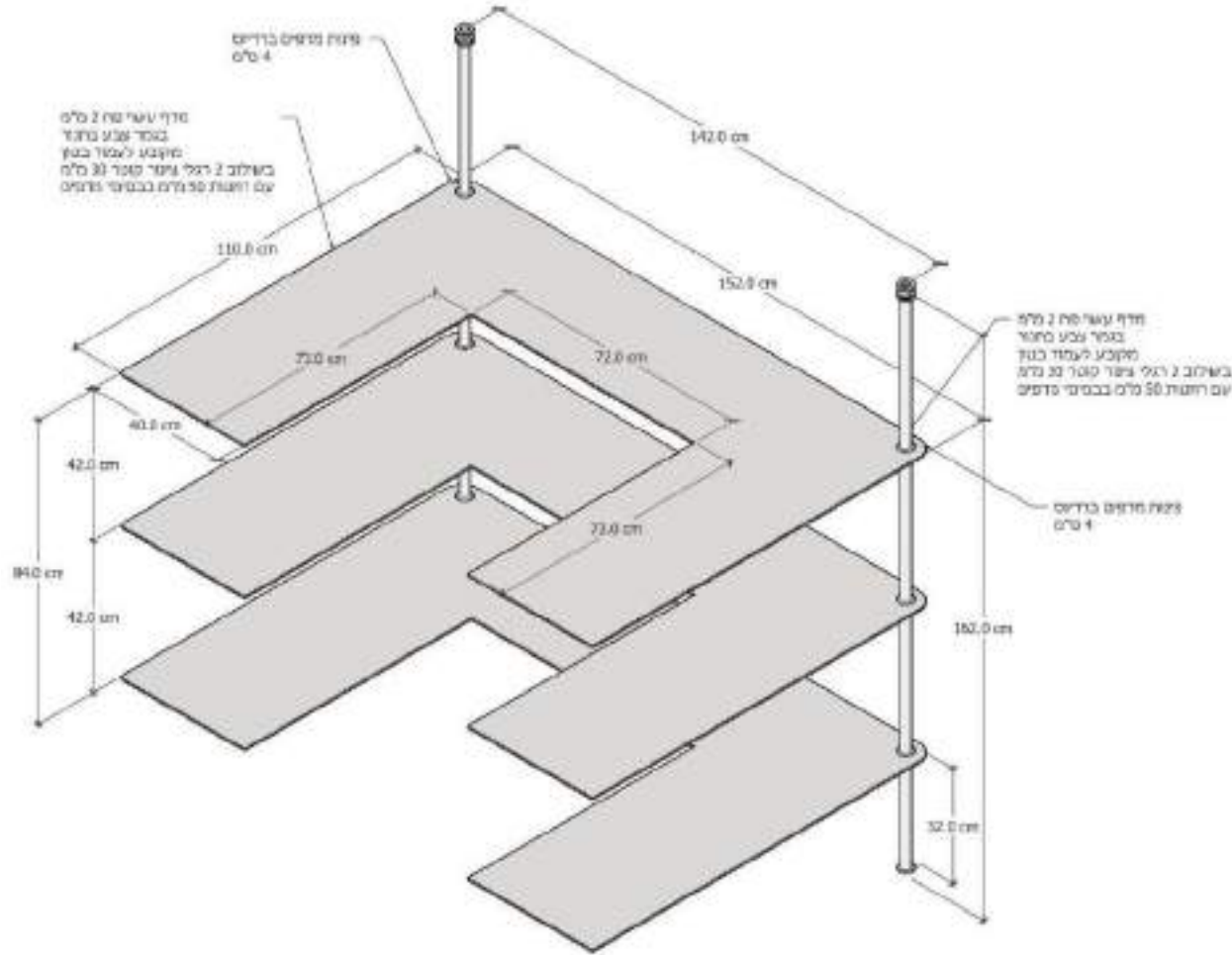

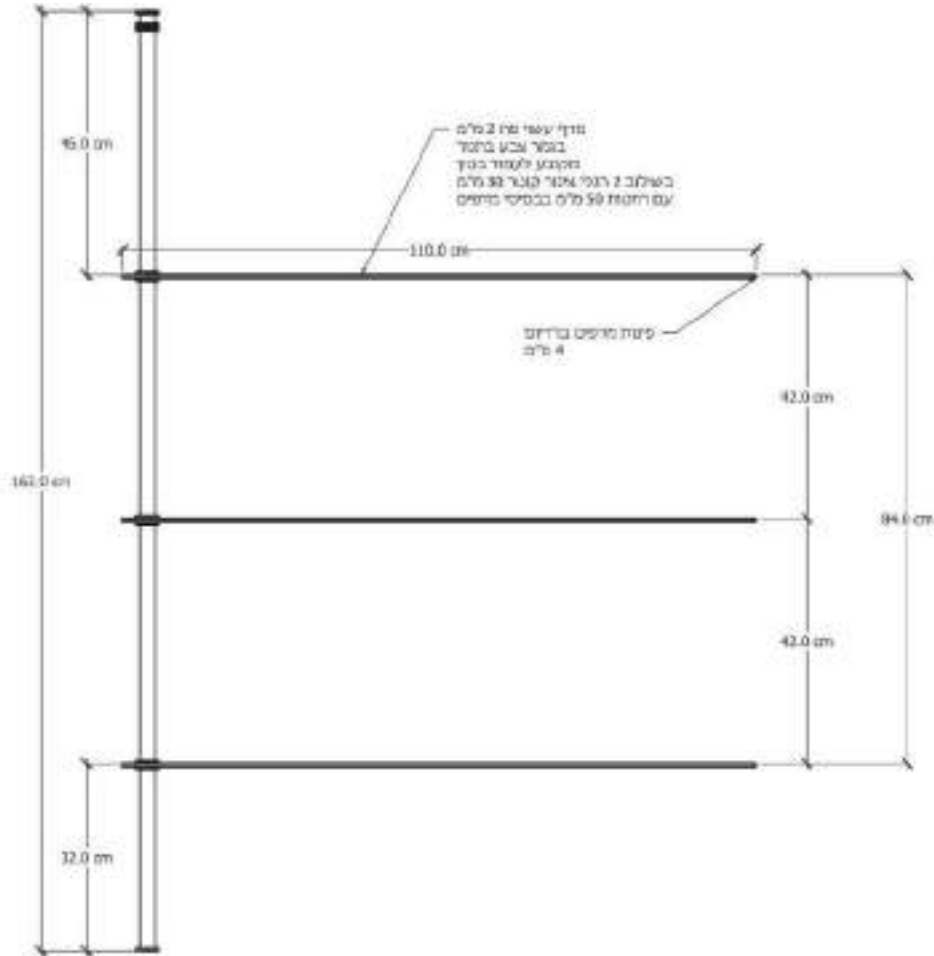

חזית צד:

013

איזומטריה:

014

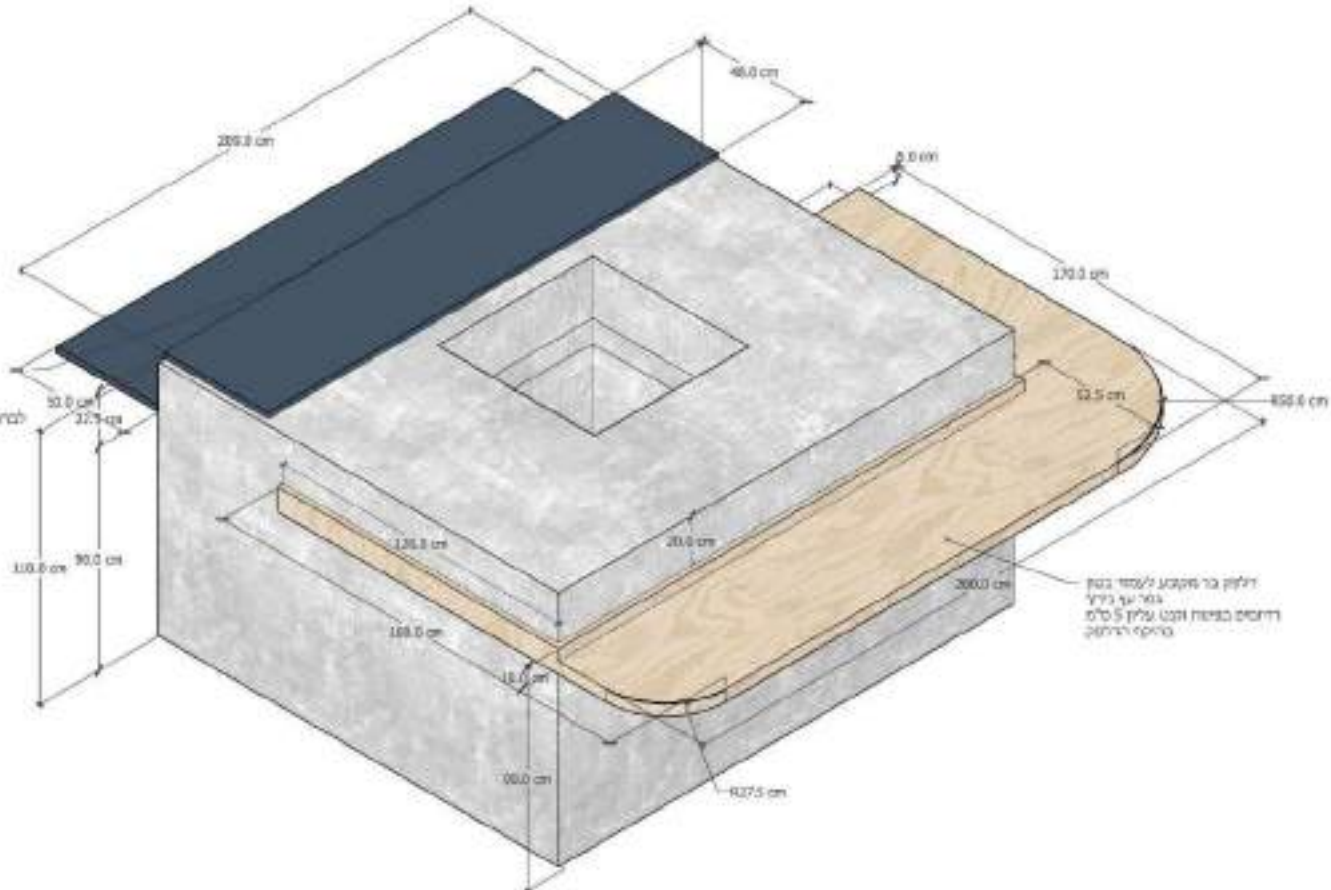

איזומטריה:

014

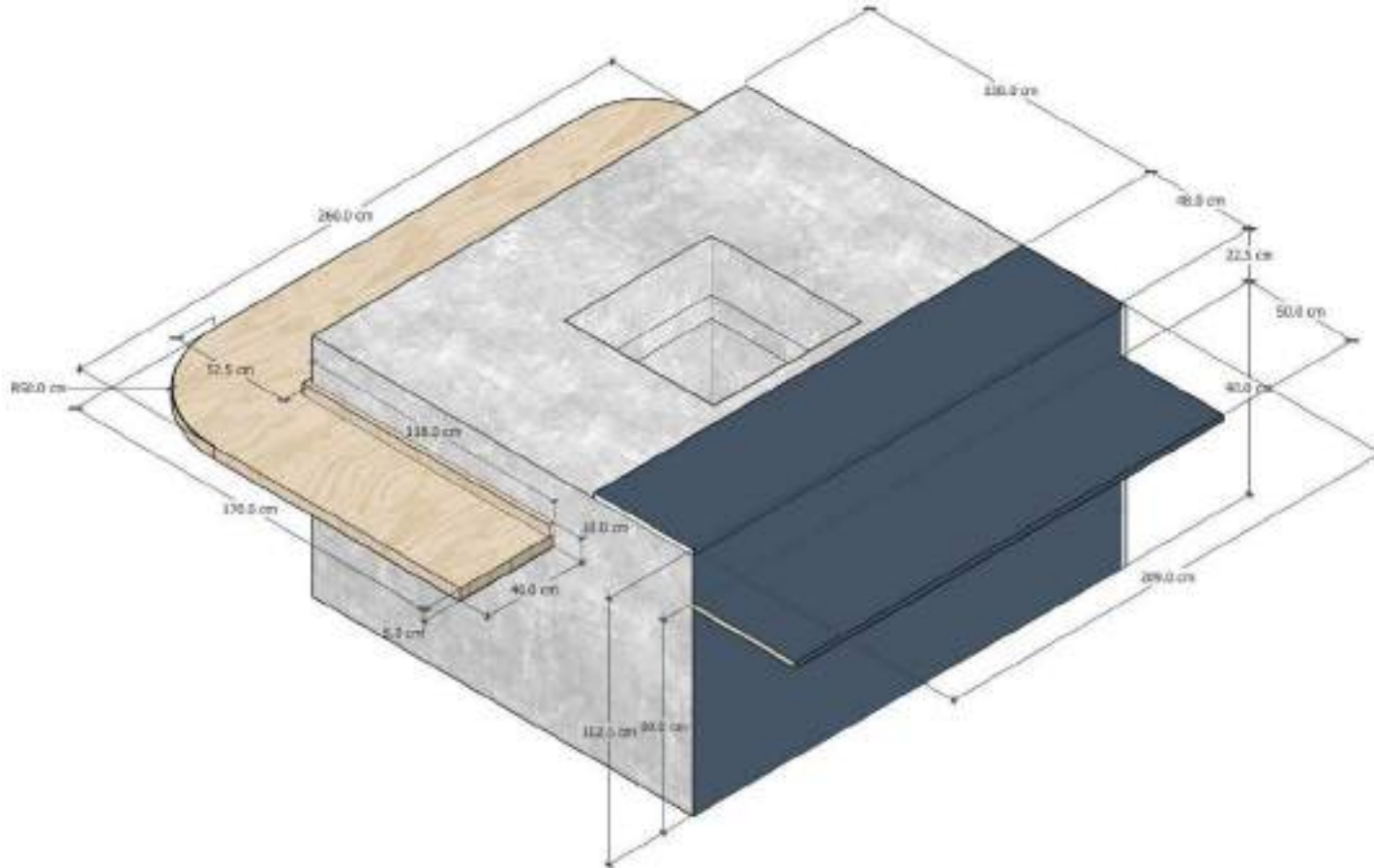

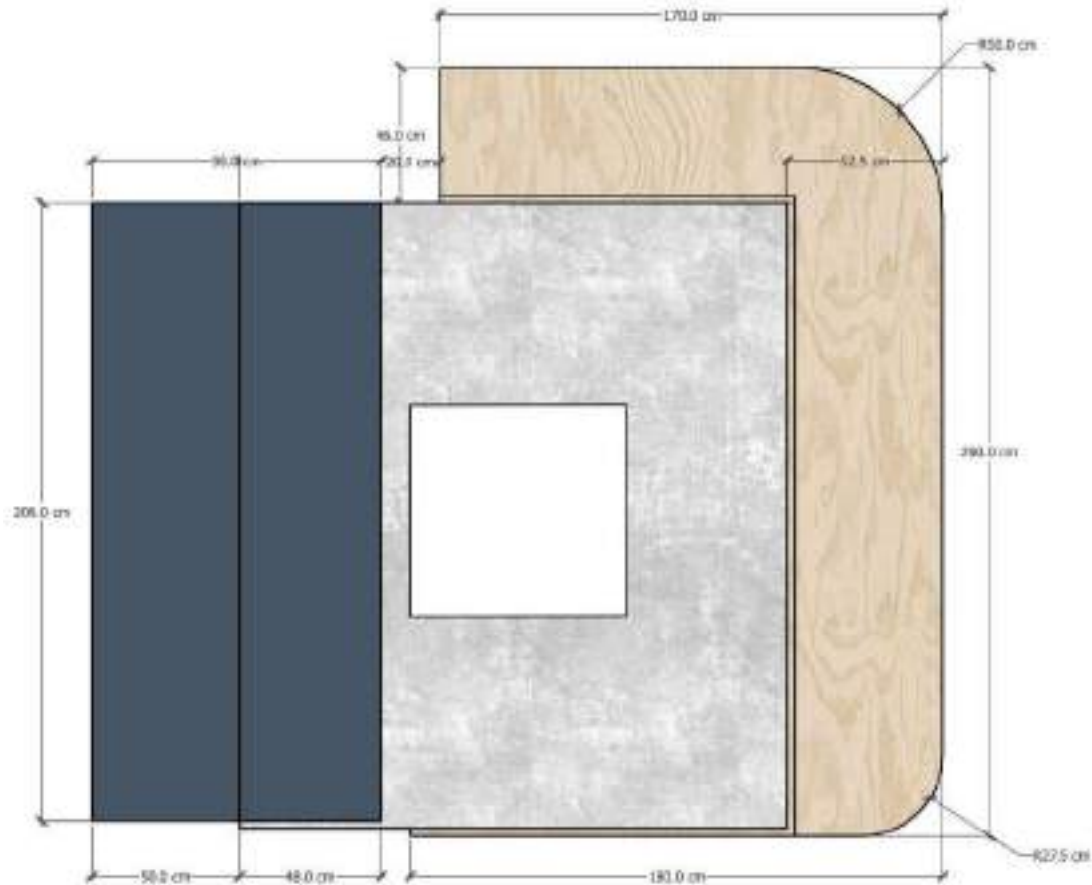

תוכנית:

014

איזומטריה:

015

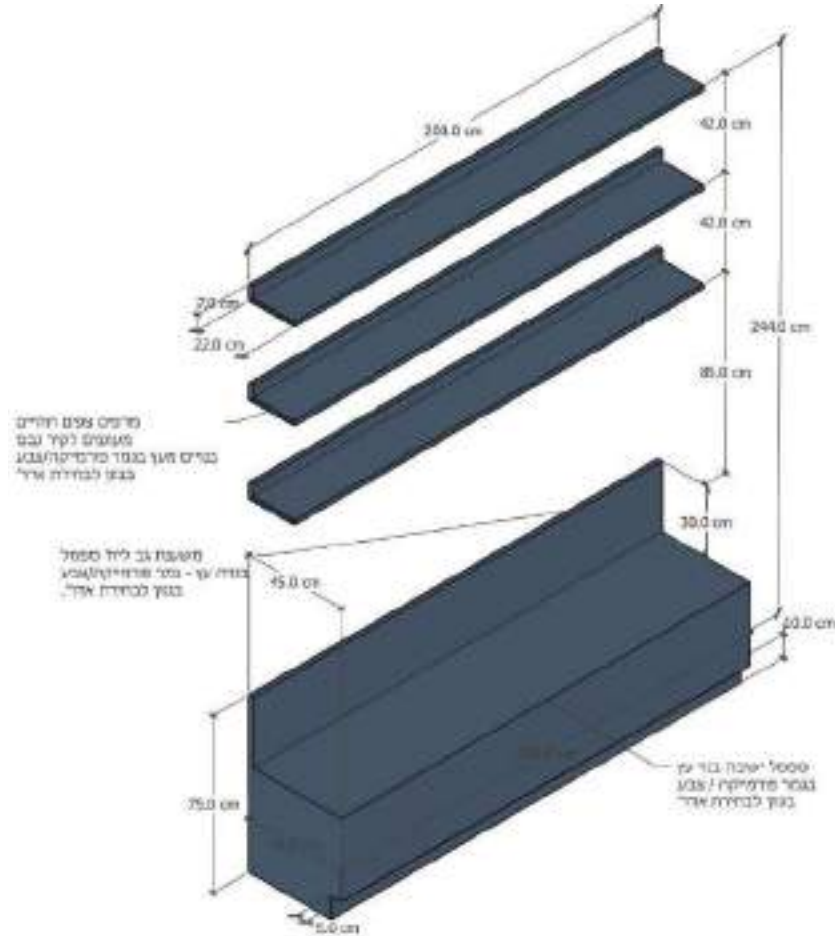

חזית:

תוכנית:

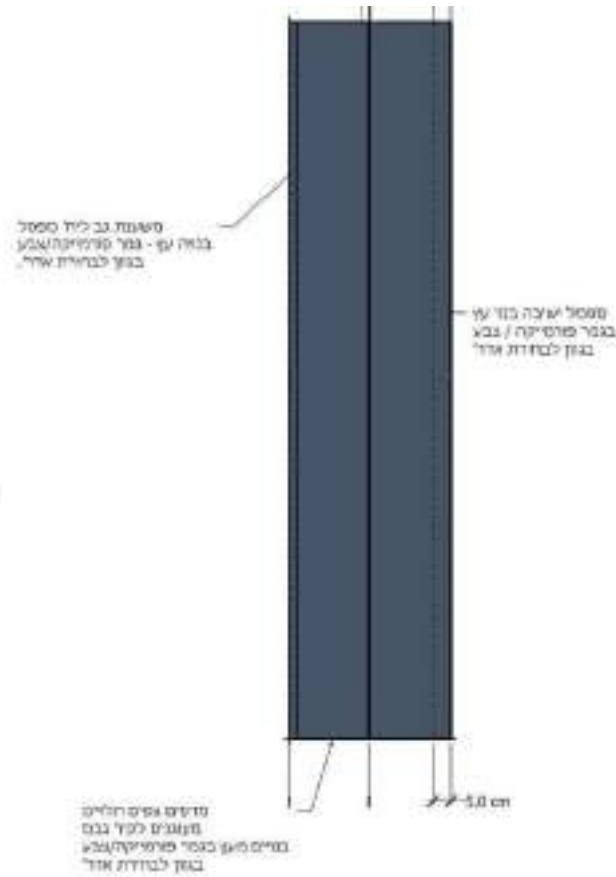
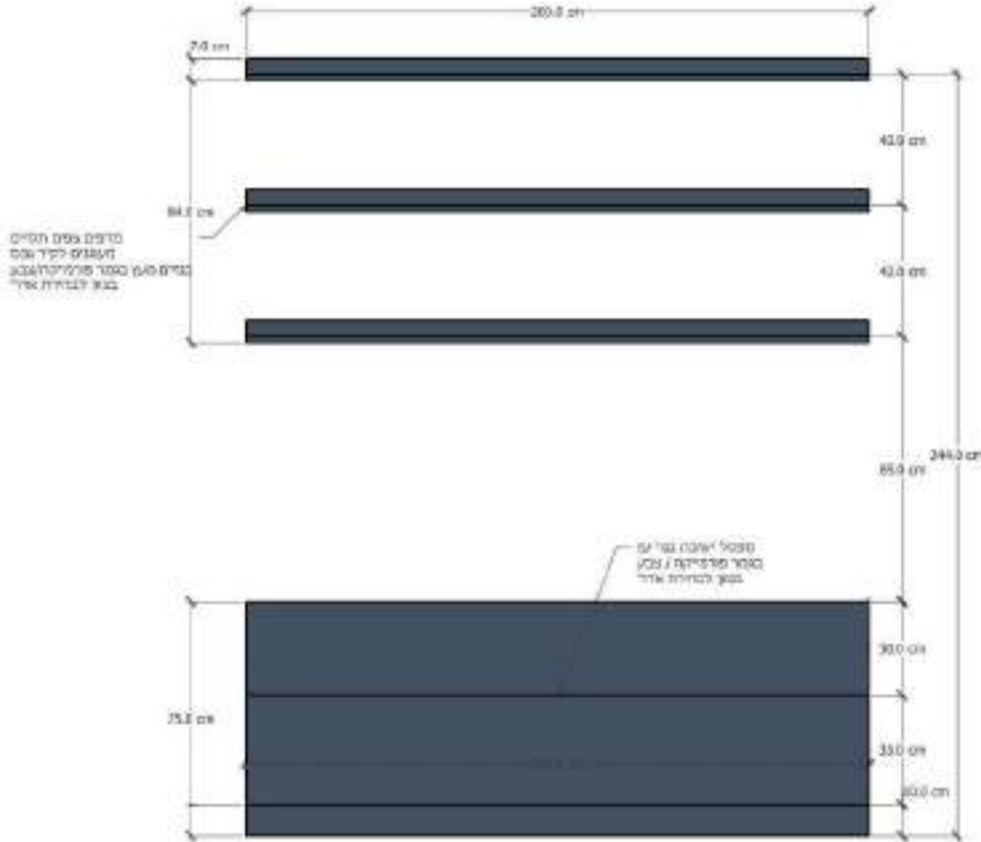



חזית:

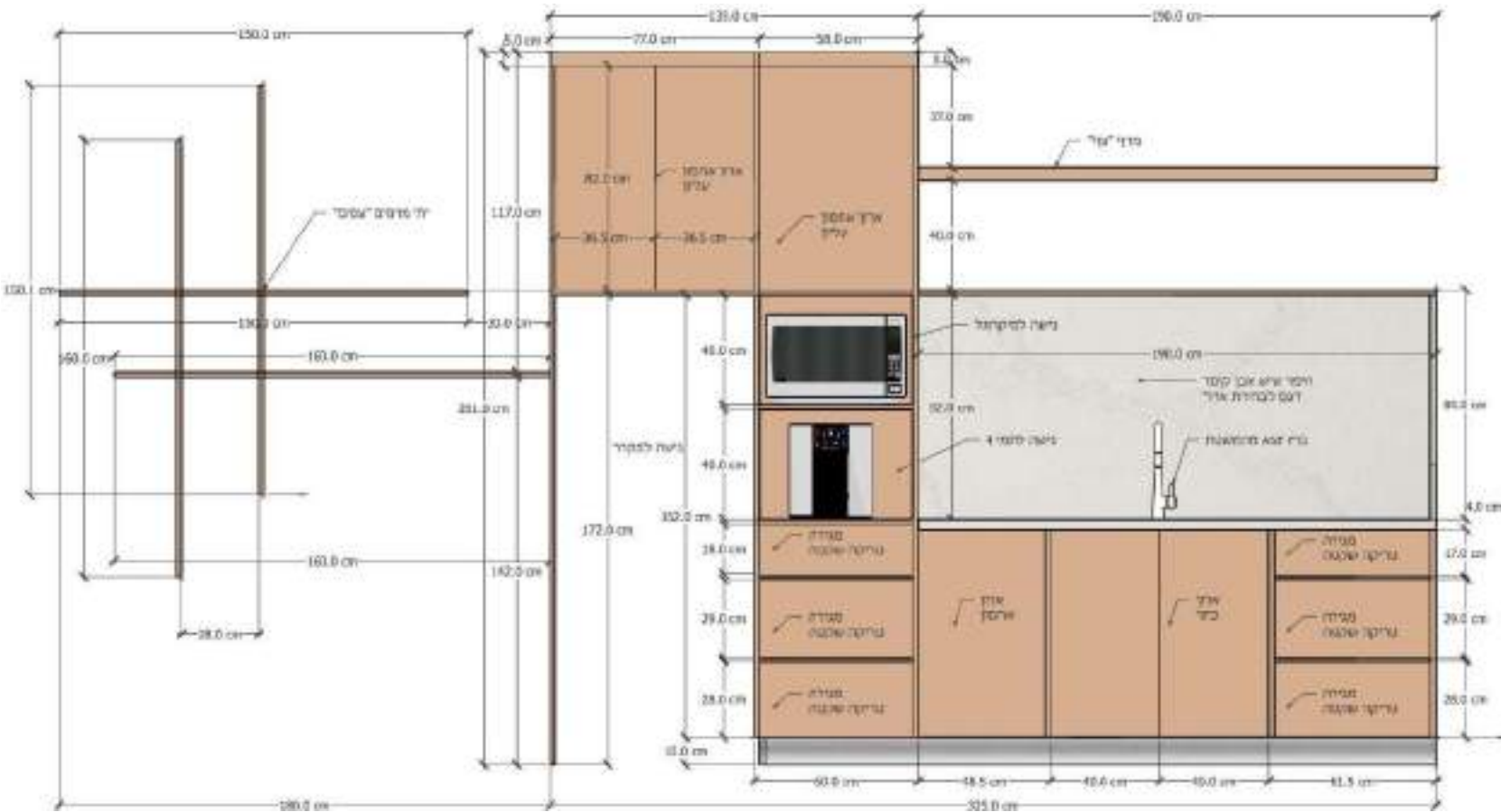



תוכנית:

017  
סה"כ 12 יח'

איזומטריה:





איזומטריה:

018

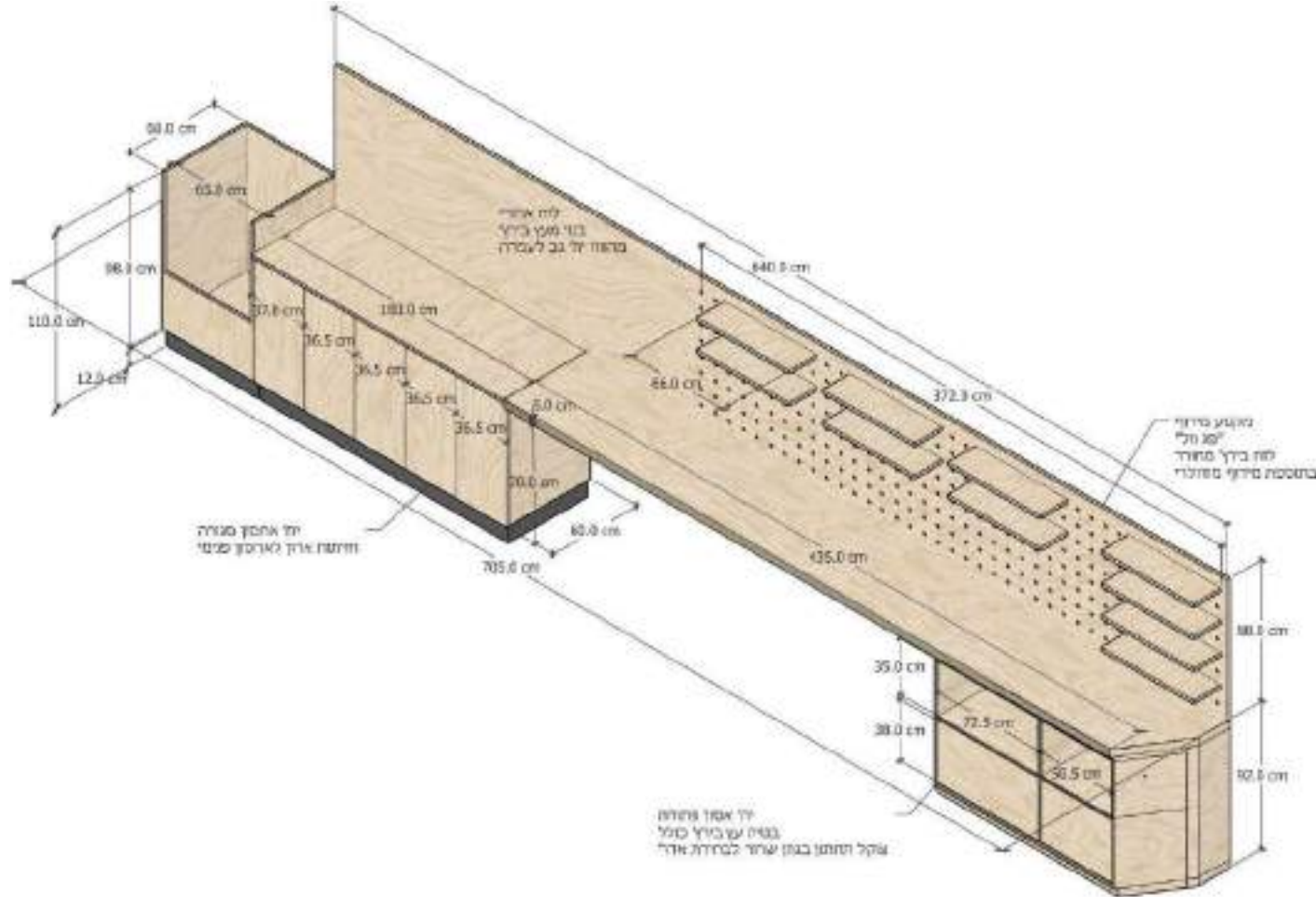

תוכנית:



חזית:

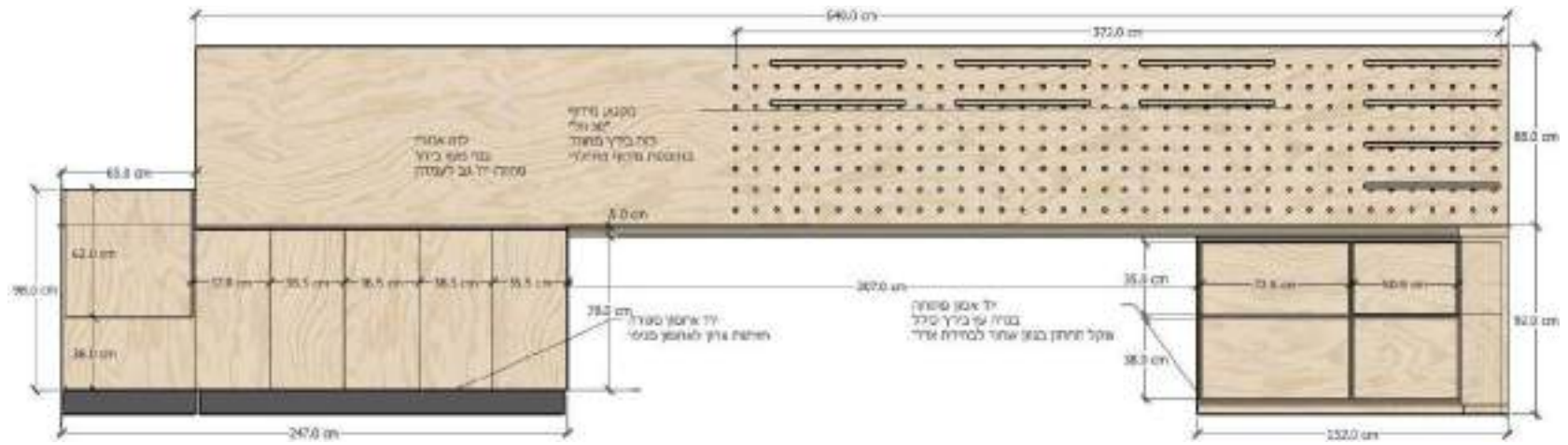

איזומטריה:

019

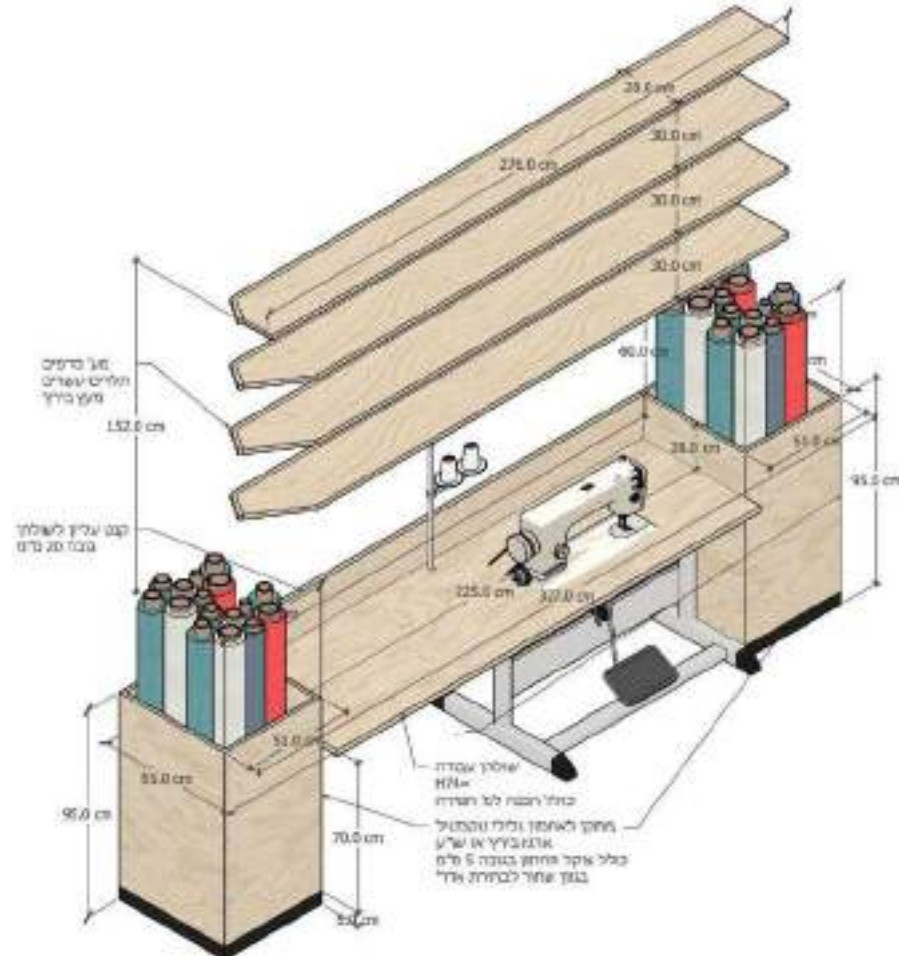

תוכנית:

019

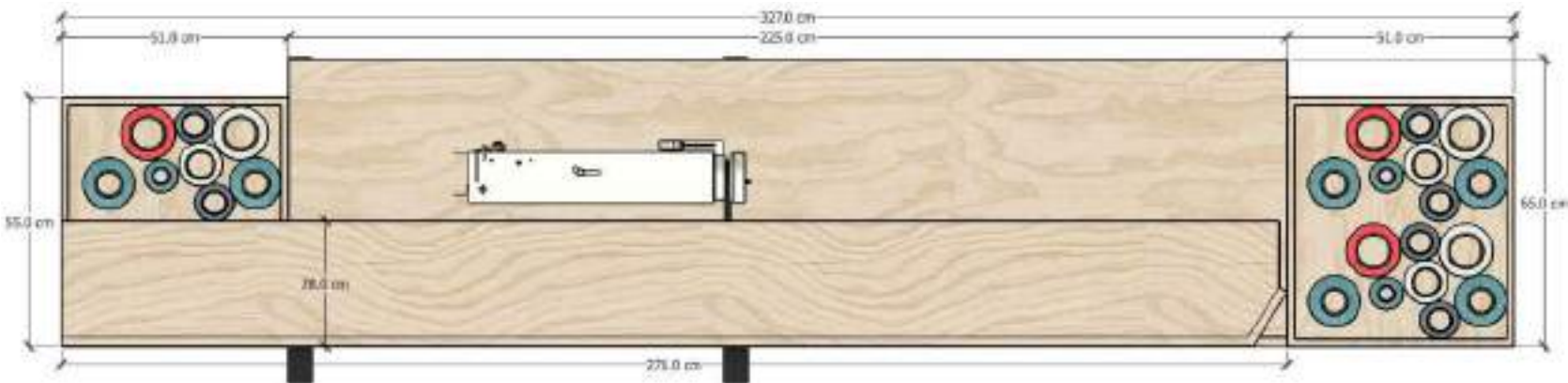

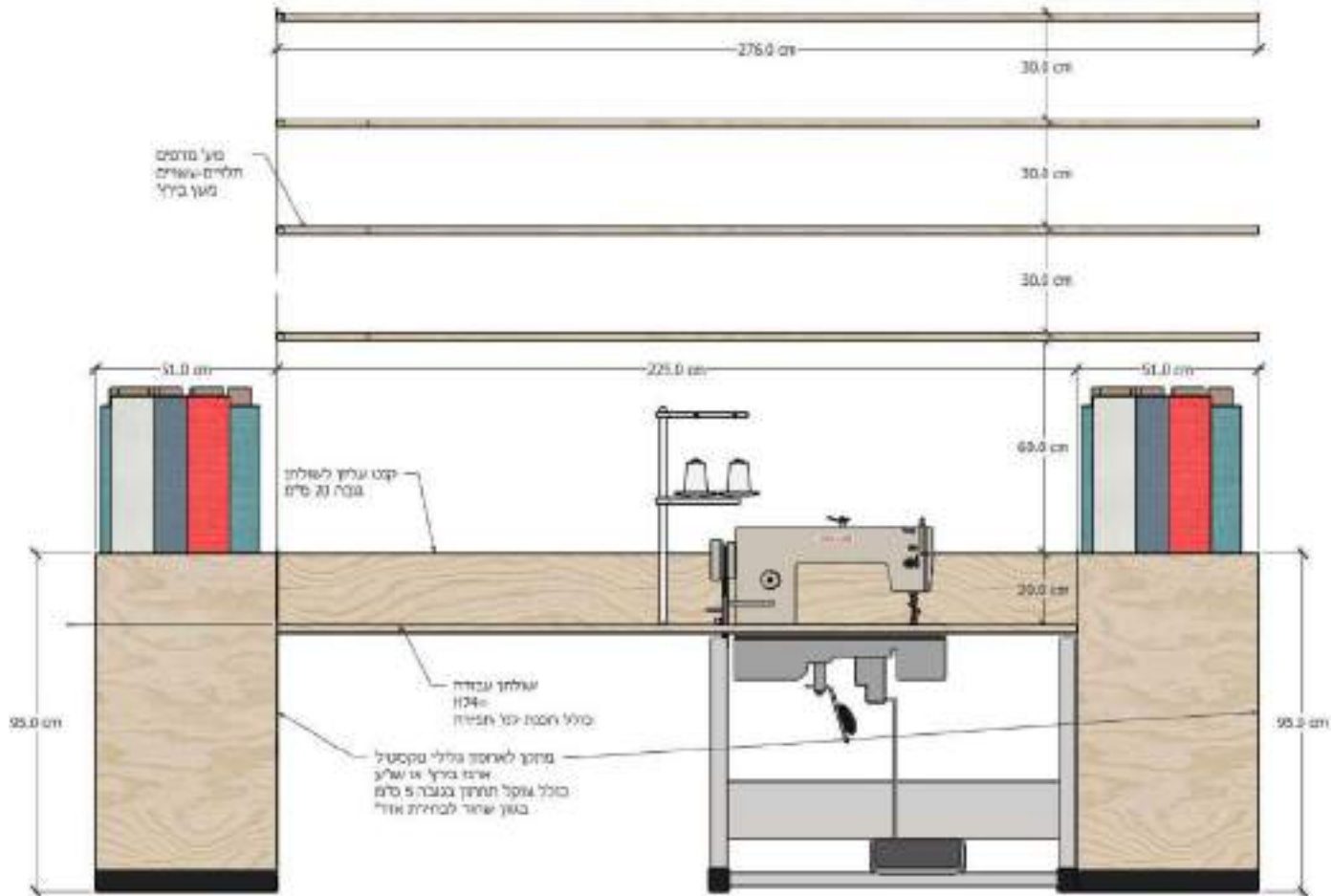

חזית:

019

איזומטריה:

020

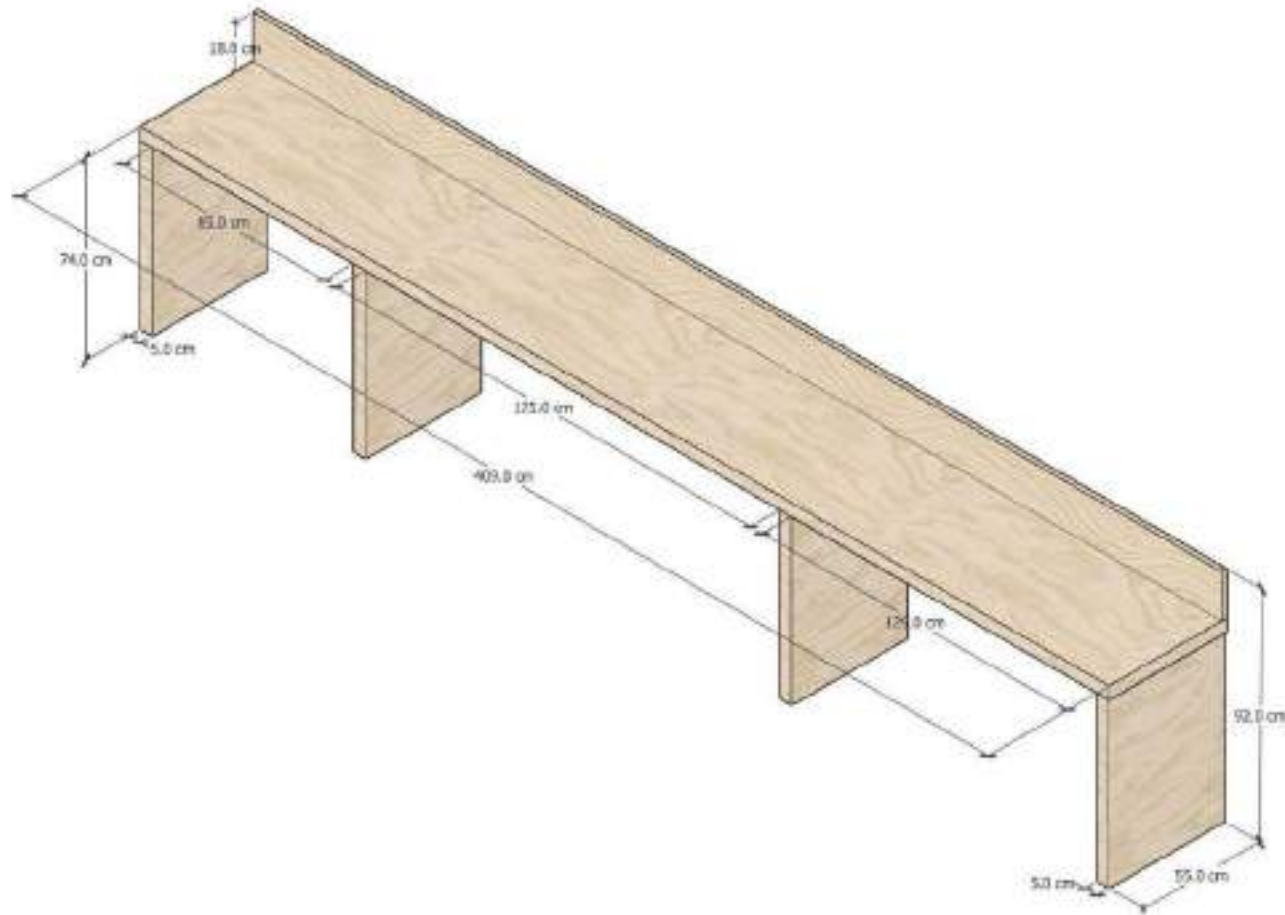

תוכנית:

020



חזית:

